

**Kwikset**

# SMARTCODE 914

TOUCHPAD ELECTRONIC DEADBOLT

USER GUIDE • GUÍA DEL USUARIO

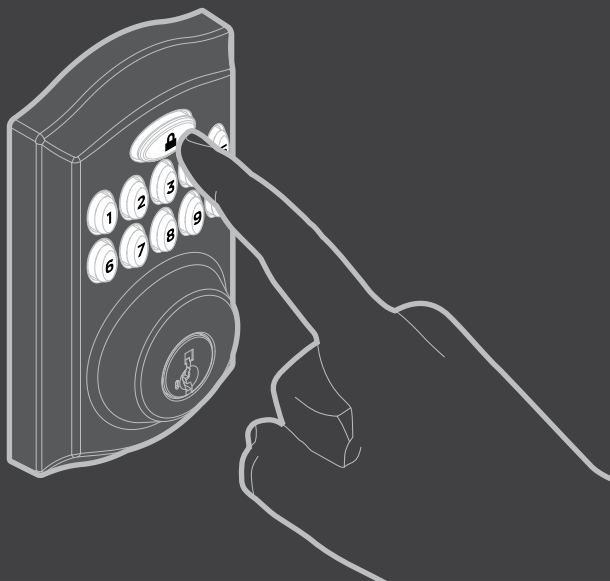

Before programming, install the lock on your door. Follow the instructions in the Installation Guide, on the reverse side of this manual.

Antes de la programación, instale la cerradura en la puerta. Siga las instrucciones que se describen en la Guía de instalación, al dorso de este manual.

**Kwikset**  
1-866-863-6584  
[www.kwikset.com](http://www.kwikset.com)

49526 / 01

## QUICK START

### INICIO RÁPIDO

## Adding User Codes at the Lock (Without a Master Code)

*Cómo agregar códigos de usuario en la cerradura (sin un código maestro)*

### 1 Press Program button once.

Presione el botón Programa una sola vez.

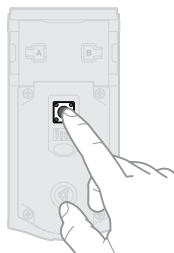

### 2 Enter new 4-8 digit user code.

Ingrese un nuevo código de usuario de 4-8 dígitos.



### 3 Press Lock button once.

Presione el botón de bloqueo una sola vez.

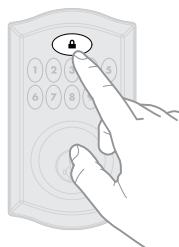

**Note:** During programming, if no button is pressed for five seconds, the system will time out (indicated by three beeps and a red flashing keypad), and you will need to restart the procedure.

*Nota:* Durante la programación, si no se presiona ningún botón por 5 segundos, el sistema expirará (se indica por medio de tres pitidos y el teclado titilando en color rojo) y necesitará reiniciar el procedimiento.

## Unlocking the Door

*Cómo abrir la puerta*

### Enter user code.

Ingrese un código de usuario.



## Locking the Door

*Cómo cerrar la puerta*

### Press Lock button once.

Presione el botón de bloqueo una sola vez.



**If no user codes are programmed, the Lock button will be disabled.**

*Si no se programan códigos de usuario, el botón de bloqueo no estará habilitado.*

# CONTENTS

## CONTENIDOS

<b>Quick Start</b> Inicio rápido	<b>2</b>	<b>Programming with a Master Code</b> Programación con un código maestro	<b>12</b>
<b>Contents</b> Contenidos	<b>3</b>	<b>Normal Operation</b> Funcionamiento normal	<b>17</b>
<b>Need Help?</b> ¿Necesita ayuda?	<b>3</b>	<b>Factory Reset</b> Efectúe el reinicio de fábrica	<b>18</b>
<b>SmartCode at a Glance</b> Una mirada rápida sobre SmartCode	<b>4</b>	<b>Status LED Colors</b> Colores del estado del LED	<b>19</b>
<b>Switches</b> Interruptores	<b>5</b>	<b>Keypad Warnings</b> Advertencias del teclado	<b>20</b>
<b>Prevent Unauthorized Entry</b> Prevenga la entrada desautorizada	<b>6</b>	<b>Troubleshooting</b> Solución de problemas	<b>21</b>
<b>Getting Started</b> Primeros pasos	<b>6</b>	<b>Frequently Asked Questions</b> Preguntas frecuentes	<b>22</b>
<b>Lock Inclusion</b> Inclusión en la cerradura	<b>7</b>	<b>Changing the Batteries</b> Cambio de baterías	<b>23</b>
<b>Lock Exclusion</b> Exclusión de la cerradura	<b>8</b>	<b>Regulatory Compliance</b> Cumplimiento Normativo	<b>24</b>
<b>System Notes</b> Notas del sistema	<b>8</b>	<b>User Code Assignments</b> Asignaciones de códigos de usuario	<b>25</b>
<b>Programming Codes</b> Códigos de programación	<b>9</b>	<b>Important Safeguards</b> Medidas de protección importantes	<b>26</b>
<b>Programming without a Master Code</b> Programación sin código maestro	<b>10</b>		

## NEED HELP?

### ¿NECESITA AYUDA?

If you have programming, use or warranty questions, our highly trained Technical Support team can provide you with the assistance you need.

Si tiene preguntas sobre la programación, el uso o la garantía de la cerradura, nuestros equipos de soporte técnico altamente capacitados pueden brindarle la ayuda que usted necesita.

### **Kwikset**

1-866-863-6584

[www.kwikset.com](http://www.kwikset.com)

#### Service Hours

5:00am – 6:00pm PST Mon-Friday

6:30am – 4:00pm PST Saturday

Closed Sunday

#### Horas de atención al público

5:00am – 6:00pm PST Lunes – Viernes

6:30am – 4:00pm PST Sábado

Cerrado los domingos

# SMARTCODE AT A GLANCE

## UNA MIRADA RÁPIDA SOBRE SMARTCODE

### Exterior

Exterior

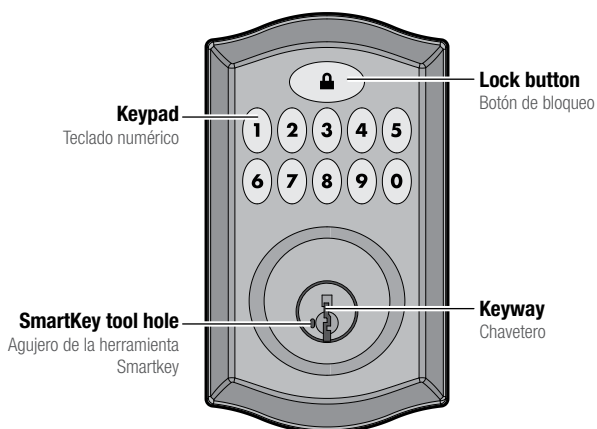

### Interior (cover removed)

Interior (sin tapa)

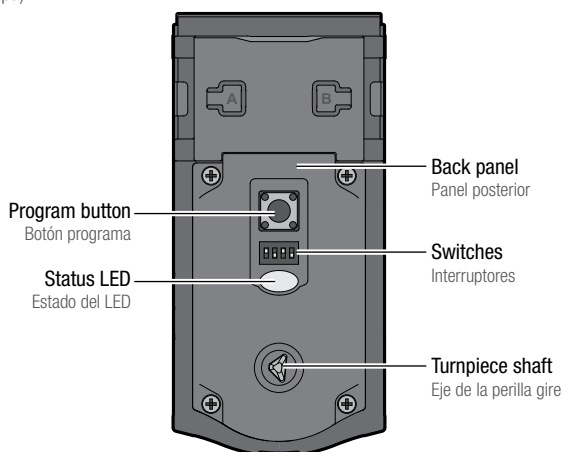

# SWITCHES

## INTERRUPTORES

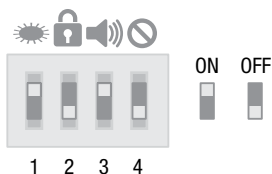



- Switch 1: Door lock status LED blinks every 6 seconds. ON position is factory default.
- Switch 2: Lock automatically re-locks door 30 seconds after unlocking. OFF position is factory default. If this switch is turned on, it will be disabled if all codes are deleted from the lock.
- Switch 3: Beeping sound enabled. When disabled, keypad buttons light red or amber when pressed. ON position is factory default.
- Note:** It is recommended that the beeping sound is enabled during programming.
- Switch 4: Feature not used.

- Interruptor 1: La luz LED parpadea cada 6 segundos para indicar el estado de la cerradura de la puerta. Posición ON de fábrica.
- Interruptor 2: La cerradura se bloquea automáticamente 30 segundos después de que la puerta ha sido desbloqueada. La posición OFF es predeterminada de la fábrica. Si este interruptor está activado, se deshabilitará en la medida en que se hayan eliminado todos los códigos de la cerradura.
- Interruptor 3: Se habilita el sonido de pitido. Cuando está inhabilitado, los botones del teclado se encenderán con luz roja o ámbar al ser presionados. Posición ON de fábrica.
- Nota:** Se recomienda habilitar el sonido tipo pitido durante la programación.
- Interruptor 4: Función no utilizada.

## PREVENT UNAUTHORIZED ENTRY

### PREVENGA LA ENTRADA DESAUTORIZADA

 **CAUTION:** Prevent unauthorized entry. Since anyone with access to the back panel can change the user codes, you must restrict access to the back panel and routinely check the user codes to ensure they have not been altered without your knowledge. The use of a master code can help protect your system's settings.

 **WARNING:** This Manufacturer advises that no lock can provide complete security by itself. This lock may be defeated by forcible or technical means, or evaded by entry elsewhere on the property. No lock can substitute for caution, awareness of your environment, and common sense. Builder's hardware is available in multiple performance grades to suit the application. In order to enhance security and reduce risk, you should consult a qualified locksmith or other security professional.

 **PRECAUCIÓN:** Prevenga la entrada desautorizada. Cualquier persona con el acceso al panel posterior puede cambiar los códigos de usuario, usted debe restringir el acceso al panel posterior y comprobar rutinariamente ambos códigos para asegurar que los códigos de usuario propios no han sido alterados sin su conocimiento. El uso de un código maestro puede ayudarlo a proteger las configuraciones de su sistema.

 **ADVERTENCIA:** Este Fabricante hace saber que no hay cerrojos que puedan proporcionar completa seguridad por sí mismos. Puede hacerse que falle este cerrojo forzándolo o utilizando medios técnicos, o puede evadirse entrando por otra parte de la propiedad. No hay cerrojos que puedan hacer de sustitutos para la precaución, el estar al tanto del entorno, y el sentido común. Pueden obtenerse piezas de ferretería de constructor con diversos grados de rendimiento para ajustarse a la aplicación. Para realzar la seguridad y reducir los riesgos, debe consultar con un cerrajero capacitado u otro profesional de seguridad.

## GETTING STARTED

### PRIMEROS PASOS

#### Install the SmartCode Lock

*Instalar la cerradura SmartCode*

Before programming your SmartCode lock, make sure to install the lock on your door. See the Installation Guide on the reverse side of this manual for complete instructions.

Antes de programar su cerradura SmartCode, asegúrese de instalar la cerradura en su puerta. Consulte la Guía de instalación que se encuentra al dorso de este manual conocer las instrucciones completas

## Door Handing Process

### Proceso de orientación de la puerta

The door handing process, Step 23 in the Installation Guide (on the reverse side of this manual), is crucial for lock operation. To check if the door handing process was completed, temporarily place the battery cover on the lock interior, but do not secure with the provided screws. Make sure the turnpiece rotates smoothly. If it doesn't rotate smoothly, the door handing process was not performed correctly, and Step 23 should be performed again.

El proceso de orientación de la puerta, descrito en el paso 23 de la Guía de instalación (al dorso de este manual), es fundamental para el funcionamiento de la cerradura. Para verificar si se completó el proceso de orientación de la puerta, coloque, de manera temporal, la tapa de la batería en el interior de la cerradura, pero no la fije con los tornillos provistos. Verifique que la perilla gire con fluidez. Si no gira con fluidez, el proceso de orientación de la puerta no se efectuó correctamente, por lo que deberá repetir el paso 23.

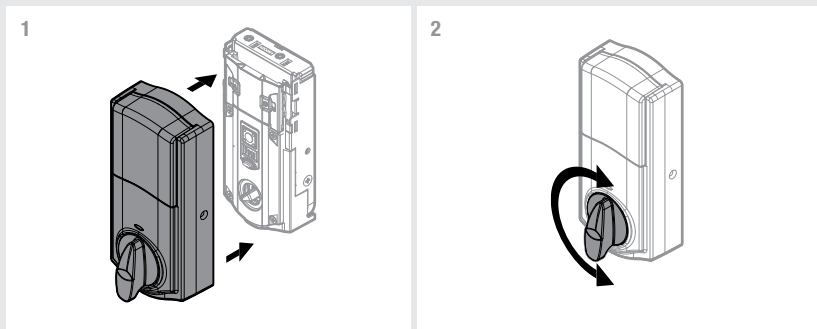

## LOCK INCLUSION

### INCLUSIÓN EN LA CERRADURA

"Inclusion" refers to the process in which the lock is added to a Z-Wave or ZigBee controller.

"Inclusión" es el proceso de cómo agregar la cerradura al controlador Z-Wave o ZigBee.

### Z-Wave

The Inclusion process must be performed during lock installation. During Inclusion, the lock must be within 12" (30.5 cm) of a Z-Wave controller. If the Inclusion process was not performed during lock installation, remove the lock's interior assembly from the door, follow steps 16-18 in the Installation Guide (on the reverse side of this manual), and reinstall the interior assembly.

El proceso de inclusión debe realizarse durante la instalación de la cerradura. Durante la inclusión, la cerradura debe estar, como mínimo, a 12" (30,5 cm) de distancia del controlador Z-Wave. Si el proceso de inclusión no fue realizado durante la instalación de la cerradura, retire el conjunto interior de la cerradura de la puerta, siga los pasos 16 a 18 descritos en la Guía de instalación (al dorso de este manual) y vuelva a instalar el conjunto interior.

### ZigBee

The Inclusion process may be performed during or after lock installation. If the Inclusion process was not performed during lock installation, follow step 25 in the Installation Guide.

El proceso de inclusión puede realizarse durante o después de la instalación de la cerradura. Si el proceso de inclusión no fue realizado durante la instalación de la cerradura siga en la Guía de instalación.

## LOCK EXCLUSION

### EXCLUSIÓN DE LA CERRADURA

"Exclusion" refers to the process in which the lock is removed from a Z-Wave or ZigBee controller. Initiate the Exclusion process at your Z-Wave or ZigBee controller. Refer to your control system instructions for more information. For Z-Wave locks, press button "A" on the lock one time to Exclude it from your system. For ZigBee locks, press button "B" on the lock nine times to Exclude it from your system.

"Exclusión" es el proceso de cómo eliminar la cerradura desde el controlador Z-Wave o ZigBee. Inicie el proceso de exclusión en el controlador Z-Wave o ZigBee. Remítase a las instrucciones del sistema de control para obtener más información. Para las cerraduras Z-Wave, presione una vez el botón "A" de la cerradura para excluirla de su sistema. Para las cerraduras ZigBee, presione nueve veces el botón "B" de la cerradura para excluirla de su sistema.

**Z-Wave** Press button "A" once.  
Presione el botón "A" una sola vez.



**ZigBee** Press button "B" nine times.  
Presione el botón "B" nueve veces.



## SYSTEM NOTES

### NOTAS DEL SISTEMA

#### Z-Wave

1. In order to fully utilize this product, you must have a Z-Wave controller compatible with door locks.
  2. During the Inclusion process, ensure that the lock is within 12" (30.5 cm) of the controller. The controller and lock must remain stationary for a total of 60 seconds in order to complete the encrypted data exchange so that the lock to be properly displayed in the Z-Wave control system. If this does not occur, a typical indication from the controller would be "Secure Connection Failure."
  3. Z-Wave is a "Wireless mesh network," and results may vary based on building construction and communication path, with 35 feet+ being typical installed distance. It may be necessary to install additional Z-Wave beaming capable devices that can serve as repeaters to enhance the communication path between the lock and controller for a more robust Z-Wave network.
1. Para utilizar este producto en su totalidad, debe tener un controlador Z-Wave compatible con las cerraduras de las puertas.
  2. Durante el proceso de inclusión, verifique que la cerradura se encuentre a 12" (30,5 cm) del controlador. El controlador y la cerradura deben permanecer fijas por un período de 60 segundos para completar el intercambio de datos encriptados, de manera tal que la cerradura pueda mostrarse correctamente en el sistema de control Z-Wave. Si esto no ocurre, una indicación típica del controlador será: "Fallo en la conexión segura".
  3. Z-Wave es una "red de malla inalámbrica" y los resultados pueden variar según la construcción del edificio y la ruta de comunicación. La distancia típica de instalación es más de 35 pies. Puede ser necesario instalar dispositivos Z-Wave con capacidad de transmisión adicional que puedan funcionar como repetidores para ampliar la ruta de comunicación entre la cerradura y el controlador y obtener, de esta manera, una red Z-Wave más robusta.



# ZigBee

ZigBee is a “Wireless mesh network,” and results may vary based on building construction and communication path, with 35 feet+ being typical installed distance. It may be necessary to install additional ZigBee devices to enhance the communication path between the lock and controller for a more robust ZigBee network.

ZigBee es una “red de malla inalámbrica” y los resultados pueden variar según la construcción del edificio y la ruta de comunicación. La distancia típica de instalación es más de 35 pies. Puede ser necesario instalar dispositivos ZigBee para ampliar la ruta de comunicación entre la cerradura y el controlador y obtener, de esta manera, una red ZigBee más robusta.

## PROGRAMMING CODES

### *CÓDIGOS DE PROGRAMACIÓN*

It is recommended that you add and delete all codes through your Z-Wave or ZigBee control system. If your system does not allow this, the following pages will provide instructions for how to add and delete codes at the lock.

The programming portion of this book is divided into two sections: “Programming Without A Master Code” and “Programming With A Master Code.” Using a master code is an optional, added-security measure. It is not enabled by default. A master code is used to add and delete user codes, but it cannot unlock the door (unless the same code is programmed as a user code, though this is not recommended).

Se recomienda que agregue y elimine todos los códigos a través del sistema de control de Z-Wave o ZigBee. Si su sistema no lo permite, las páginas siguientes proporcionarán las instrucciones para agregar y eliminar códigos en la cerradura.

La parte de programación de este libro se divide en dos secciones: “Programación sin código maestro” y “Programación con un código maestro.” Utilizar un código maestro es una medida de seguridad añadida y opcional. No se habilita en forma predeterminada. Un código maestro se utiliza para añadir y eliminar códigos de usuario, pero no puede abrir ni cerrar una puerta (salvo que el mismo código se programe como un código de usuario, aunque no es lo recomendado).

#### **Programming without a Master Code**

**page 10**

Programación sin código maestro

#### **Programming with a Master Code**

**page 12**

Programación con un código maestro

# PROGRAMMING WITHOUT A MASTER CODE

## PROGRAMACIÓN SIN CÓDIGO MAESTRO

### Adding User Codes

#### Cómo agregar códigos de usuario

A total of 30 user codes may be programmed. Each user code must be 4-8 digits, depending on your control system. Use the space provided on page 25 to keep track of the person assigned to each user code position.

Se puede programar un total de 30 códigos de usuario. Cada código de usuario debe tener entre 4 y 8 dígitos, según su sistema de control. Use el espacio provisto en la página 25 para llevar un registro de la persona asignada a cada posición del código de usuario.

**Note: During programming, if no button is pressed for five seconds, the system will time out (indicated by three beeps and a red flashing keypad), and you will need to restart the procedure.**

Nota: Durante la programación, si no se presiona ningún botón por 5 segundos, el sistema expirará (se indica por medio de tres pitidos y el teclado titilando en color rojo) y necesitará reiniciar el procedimiento.

#### 1 Press Program button once.

Presione el botón Programa una sola vez.

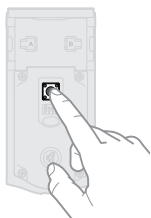

#### 2 Enter new user code.

Ingrese un nuevo código de usuario.



#### 3 Press Lock button once.

Presione el botón de bloqueo una sola vez.

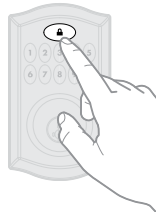

#### If programming is successful:

Si la programación es satisfactoria:

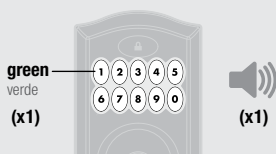

The keypad will flash green once, and you will hear one beep (if switch #3 is on).

El teclado numérico titilará en color verde una vez y usted escuchará un pitido (si el interruptor N° 3 se encuentra encendido).

#### If programming is unsuccessful:

Si la programación no es satisfactoria:

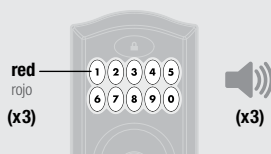

Check that this code is not already programmed, and use a different code if needed. Also, make sure the lock has room for an additional code. If all 30 codes are programmed, delete a code to make room for this one.

Verifique que el código no haya sido programado previamente, y use un código diferente de ser necesario. Además, verifique que la cerradura tenga espacio para un código nuevo. Si fueron programados los 30 códigos, borre uno de ellos para que haya espacio para el nuevo código.

#### ⚠ Test the user code to make sure it unlocks the door.

Pruebe el código de usuario para asegurarse de que abra la puerta.

# Deleting a Single User Code

Eliminar un solo código de usuario

**Note:** All codes may be deleted at once if the master code is enabled. See page 16.

**Nota:** Pueden eliminarse todos los códigos de una sola vez si el código maestro está habilitado. Consulte la página 16.

**Note:** During programming, if no button is pressed for five seconds, the system will time out (indicated by three beeps and a red flashing keypad), and you will need to restart the procedure.

Nota: Durante la programación, si no se presiona ningún botón por 5 segundos, el sistema expirará (se indica por medio de tres pitidos y el teclado titilando en color rojo) y necesitará reiniciar el procedimiento.

## 1 Press Program button once.

Presione el botón Programa una sola vez.

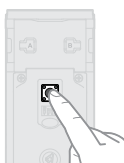

## 2 Press Lock button once.

Presione el botón de bloqueo una sola vez.

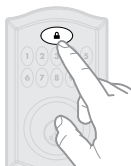

## 3 Enter user code.

Ingrese el código de usuario.



## 4 Press Lock button once.

Presione el botón de bloqueo una sola vez.

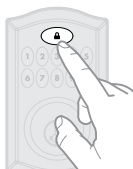

## 5 Re-enter user code.

Reingrese el código de usuario.



## 6 Press Lock button once.

Presione el botón de bloqueo una sola vez.

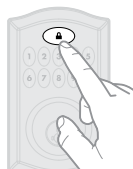

### If programming is successful:

Si la programación es satisfactoria:

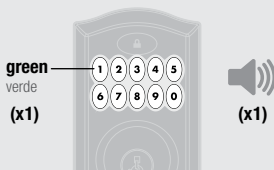

### If programming is unsuccessful:

Si la programación no es satisfactoria:

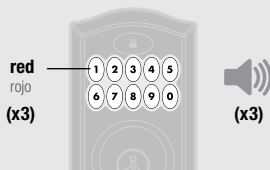

The keypad will flash green once, and you will hear one beep (if switch #3 is on).

El teclado numérico titilará en color verde una vez y usted escuchará un pitido (si el interruptor N° 3 se encuentra encendido).

Attempt this procedure again, making sure to enter the same valid code in steps 3 and 5.

Repita este procedimiento, asegurándose de ingresar el mismo código válido en los pasos 3 y 5.



**Test the user code to make sure it no longer unlocks the door.**

Pruebe el código de usuario para asegurarse de que no abra más la puerta.

# PROGRAMMING WITH A MASTER CODE

## PROGRAMACIÓN CON UN CÓDIGO MAESTRO

### Enabling and Setting the Master Code

#### Habilitar y configurar el código maestro

The master code is used to add and delete user codes, but it cannot unlock the door (unless the same code is programmed as a user code, though this is not recommended). The master code must be 4–8 digits.

El código maestro se utiliza para añadir y eliminar códigos de usuario, pero no puede abrir ni cerrar una puerta (salvo que el mismo código se programe como un código de usuario, aunque no es lo recomendado). El código maestro debe tener entre 4 y 8 dígitos.



**WARNING: Do not forget your master code. Once enabled, it is required to delete codes from the system.**

**ADVERTENCIA: No olvide su código maestro. Una vez habilitado, deberán eliminarse los códigos del sistema.**

**Note: During programming, if no button is pressed for five seconds, the system will time out (indicated by three beeps and a red flashing keypad), and you will need to restart the procedure.**

Nota: Durante la programación, si no se presiona ningún botón por 5 segundos, el sistema expirará (se indica por medio de tres pitidos y el teclado titilando en color rojo) y necesitará reiniciar el procedimiento.

#### 1 Press and HOLD Program button.

Mantenga presionado el botón Programa.

**Press and hold until the keypad flashes green (about 5 seconds)**

Mantenga presionado hasta el teclado numérico proyecta una luz verde (5 seg)



#### 2 Enter new master code.

Ingrese un nuevo código maestro.



#### 3 Press Lock button once.

Presione el botón de bloqueo una sola vez.

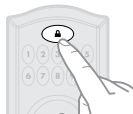

#### 4 Re-enter master code.

Reingrese el código maestro.



#### 5 Press Lock button once.

Presione el botón de bloqueo una sola vez.

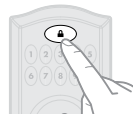

#### If programming is successful:

Si la programación es satisfactoria:

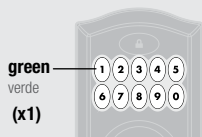

green  
verde  
(x1)



#### If programming is unsuccessful:

Si la programación no es satisfactoria:

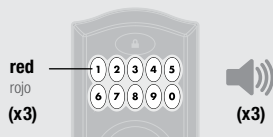

red  
rojo  
(x3)



The keypad will flash green once, and you will hear one beep (if switch #3 is on).

El teclado numérico titilará en color verde una vez y usted escuchará un pitido (si el interruptor N° 3 se encuentra encendido).

Make sure the master code has not been programmed already. Attempt this procedure again, making sure to enter the same new master code in steps 2 and 4.

Verifique que aún no se haya programado el código maestro. Repita este procedimiento, asegurándose de ingresar el mismo código maestro nuevo en los pasos 2 y 4.

# Disabling the Master Code

## Deshabilitar el código maestro

**Note:** During programming, if no button is pressed for five seconds, the system will time out (indicated by three beeps and a red flashing keypad), and you will need to restart the procedure.

Nota: Durante la programación, si no se presiona ningún botón por 5 segundos, el sistema expirará (se indica por medio de tres pitidos y el teclado titilando en color rojo) y necesitará reiniciar el procedimiento.

### 1 Press and **HOLD** Program button.

Mantenga presionado el botón Programa.

**Press and hold until the keypad flashes green (about 5 seconds)**

Mantenga presionado hasta el teclado numérico proyecta una luz verde (5 seg)

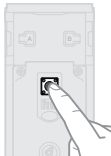

### 2 Press Lock button once.

Presione el botón de bloqueo una sola vez.

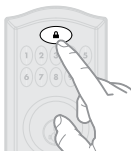

### 3 Enter master code.

Ingrese el código maestro.



### 4 Press Lock button once.

Presione el botón de bloqueo una sola vez.

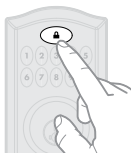

### 5 Re-enter master code.

Reingrese el código maestro.



### 6 Press Lock button once.

Presione el botón de bloqueo una sola vez.

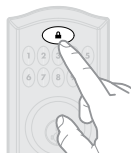

### If programming is successful:

Si la programación es satisfactoria:

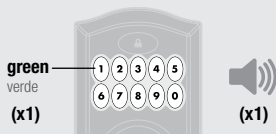

### If programming is unsuccessful:

Si la programación no es satisfactoria:

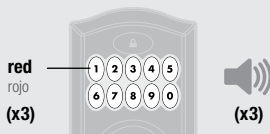

The keypad will flash green once, and you will hear one beep (if switch #3 is on).

El teclado numérico titilará en color verde una vez y usted escuchará un pitido (si el interruptor N° 3 se encuentra encendido).

Make sure the master code has been enabled before trying to disable it. Attempt this procedure again, making sure to enter the same master code in steps 3 and 5.

Verifique que se haya habilitado el código maestro antes de intentar deshabilitarlo. Repita este procedimiento, asegurándose de ingresar el mismo código maestro en los pasos 3 y 5.

A quick way to determine that the master code has been disabled is to make sure switch #3 is on, and then press the Program button once. If you don't immediately hear three beeps, the master code is disabled.

Una manera rápida de determinar si el código maestro fue deshabilitado es verificar que el interruptor n. ° 3 esté encendido y luego presione el botón Program (Programa) una vez. Si no escucha tres pitidos de inmediato, el código maestro no está habilitado.

# Adding User Codes (With a Master Code)

## Cómo agregar códigos de usuario (con un código maestro)

A total of 30 user codes may be programmed. Each user code must be 4-8 digits, depending on your control system. Use the space provided on page 25 to keep track of the person assigned to each user code position.

Se puede programar un total de 30 códigos de usuario. Cada código de usuario debe tener entre 4 y 8 dígitos, según su sistema de control. Use el espacio provisto en la página 25 para llevar un registro de la persona asignada a cada posición del código de usuario.

**Note: During programming, if no button is pressed for five seconds, the system will time out (indicated by three beeps and a red flashing keypad), and you will need to restart the procedure.**

Nota: Durante la programación, si no se presiona ningún botón por 5 segundos, el sistema expirará (se indica por medio de tres pitidos y el teclado titilando en color rojo) y necesitará reiniciar el procedimiento.

### 1 Press Program button once.

Presione el botón Programa una sola vez.

The keypad will flash green, and you will hear **three beeps**. This is a reminder that the master code is enabled.

El teclado numérico titilará en color verde y usted escuchará tres pitidos. Este es un recordatorio de que el código maestro está habilitado.

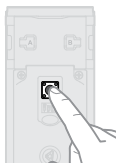

### 2 Enter MASTER code.

Ingrese el código maestro.



### 3 Press Lock button once.

Presione el botón de bloqueo una sola vez.



### 4 Enter new user code.

Ingrese un nuevo código de usuario.



### 5 Press Lock button once.

Presione el botón de bloqueo una sola vez.



#### If programming is successful:

Si la programación es satisfactoria:

**green**  
verde  
**(x1)**



#### If programming is unsuccessful:

Si la programación no es satisfactoria:

**red**  
rojo  
**(x3)**

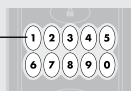

The keypad will flash green once, and you will hear one beep (if switch #3 is on).

El teclado numérico titilará en color verde una vez y usted escuchará un pitido (si el interruptor N° 3 se encuentra encendido).

1. Check that this code is not already programmed, and use a different code if needed.

2. Make sure the lock has room for an additional code. If all 30 codes are programmed, delete a code to make room for this one.

3. Make sure to enter a valid master code in step 2.

1. Verifique que el código no haya sido programado previamente, y use un código diferente de ser necesario.

2. Verifique que la cerradura tenga espacio para un código nuevo. Si fueron programados los 30 códigos, borre uno de ellos para que haya espacio para el nuevo código.

3. Verifique que ingresar el mismo código válido en el paso 2.



**Test the user code to make sure it unlocks the door.**

Pruebe el código de usuario para asegurarse de que abra la puerta.

# Deleting a Single User Code (With a Master Code)

Eliminar un solo código de usuario (con un código maestro)

**Note:** During programming, if no button is pressed for five seconds, the system will time out (indicated by three beeps and a red flashing keypad), and you will need to restart the procedure.

Nota: Durante la programación, si no se presiona ningún botón por 5 segundos, el sistema expirará (se indica por medio de tres pitidos y el teclado titilando en color rojo) y necesitará reiniciar el procedimiento.

## 1 Press Program button once.

Presione el botón Programa una sola vez.

The keypad will flash green, and you will hear three beeps.

El teclado numérico titilará en color verde y usted escuchará tres pitidos.



## 2 Press Lock button once.

Presione el botón de bloqueo una sola vez.

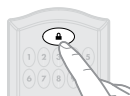

## 3 Enter MASTER code.

Ingrese el código maestro.



## 4 Press Lock button once.

Presione el botón de bloqueo una sola vez.

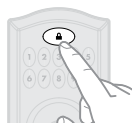

## 5 Enter user code.

Ingrese el código de usuario.



## 6 Press Lock button once.

Presione el botón de bloqueo una sola vez.

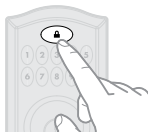

## 7 Re-enter user code.

Reingrese el código de usuario.



## 8 Press Lock button once.

Presione el botón de bloqueo una sola vez.

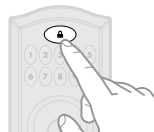

### If programming is successful:

Si la programación es satisfactoria:

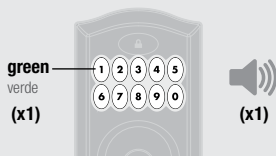

The keypad will flash green once, and you will hear one beep (if switch #3 is on).

El teclado numérico titilará en color verde una vez y usted escuchará un pitido (si el interruptor N° 3 se encuentra encendido).

### If programming is unsuccessful:

Si la programación no es satisfactoria:

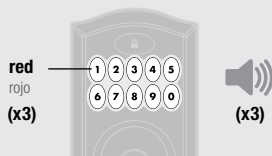

Attempt this procedure again, making sure to enter a valid master code and the that same valid user codes are entered in steps 5 and 7.

Repita este procedimiento, asegurándose de ingresar un código maestro válido y ingresar el mismo código válido en los pasos 5 y 7.

 **Test the user code to make sure it no longer unlocks the door.**  
Pruebe el código de usuario para asegurarse de que no abra más la puerta.

# Deleting All User Codes (with a Master Code)

*Eliminar todos los códigos de usuario (con un código maestro)*

**Note:** The Auto-Lock feature (switch #2) will be disabled if all codes are deleted. See page 5.

**Nota:** La función de cierre automático (el interruptor N° 2) se deshabilitará si se eliminan todos los códigos. Vea la página 5.

**Note:** During programming, if no button is pressed for five seconds, the system will time out (indicated by three beeps and a red flashing keypad), and you will need to restart the procedure.

**Nota:** Durante la programación, si no se presiona ningún botón por 5 segundos, el sistema expirará (se indica por medio de tres pitidos y el teclado titilando en color rojo) y necesitará reiniciar el procedimiento.

## 1 Press Program button once.

Presione el botón Programa una sola vez.

**The keypad will flash green, and you will hear three beeps.**

El teclado numérico titilará en color verde y usted escuchará tres pitidos.



## 2 Press Lock button once.

Presione el botón de bloqueo una sola vez.

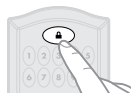

## 3 Enter MASTER code.

Ingrese el código maestro.



## 4 Press Lock button once.

Presione el botón de bloqueo una sola vez.



## 5 Press "9" six times.

Presione el botón "9" seis veces.



## 6 Press Lock button once.

Presione el botón de bloqueo una sola vez.

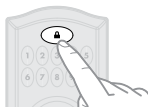

## 7 Press "9" six times.

Presione el botón "9" seis veces.



## 8 Press Lock button once.

Presione el botón de bloqueo una sola vez.

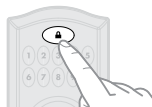

### If programming is successful:

Si la programación es satisfactoria:

green

verde

(x1)



(x1)

The keypad will flash green once, and you will hear one beep (if switch #3 is on).

El teclado numérico titilará en color verde una vez y usted escuchará un pitido (si el interruptor N° 3 se encuentra encendido).

### If programming is unsuccessful:

Si la programación no es satisfactoria:

red

rojo

(x3)

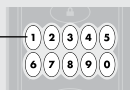

(x3)

Attempt this procedure again, making sure to enter a valid master code in step 3.

Repita este procedimiento, asegurándose de ingresar un código maestro válido en el paso 3.

A quick way to determine that all codes have been deleted is to press the Lock button while the door is open. If the latch bolt does not extend to lock, then all codes have been successfully deleted.

Una manera rápida de determinar que se hayan eliminado todos los códigos es presionando el botón Lock (Cerrar) mientras la puerta está abierta. Si el perno de retención no se extiende para cerrar, esto significa que se eliminaron satisfactoriamente todos los códigos.



# NORMAL OPERATION

## FUNCIONAMIENTO NORMAL

### Unlocking the Door

#### Cómo abrir la puerta

**Note: If no button is pressed for five seconds, the system will time out (indicated by one beep and a red flashing keypad), and you will need to restart the procedure.**

*Nota: Si no se presiona ningún botón por 5 segundos, el sistema expirará (se indica por medio de un pitido y el teclado titilando en color rojo) y necesitará reiniciar el procedimiento.*

#### 1 Optional — Press Lock button once.

Opcional — Presione el botón de bloqueo una sola vez.

Pressing the Lock button will light up the keypad, helpful in low light areas.

Al presionar el botón de bloqueo se iluminará el teclado, lo que resulta útil en áreas con poca iluminación.

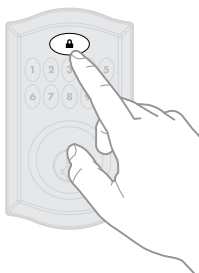

#### 2 Enter user code.

Ingrese el código de usuario.

If switch #3 is on, the keypad will beep on each button press.

If switch #3 is off, the keypad will turn red or amber on each button press.

Si el interruptor Nº 3 se encuentra encendido, el teclado emitirá un pitido cada vez que se presiona un botón.

Si el interruptor Nº 3 no se encuentra encendido, el teclado cambiará a color rojo o ámbar cada vez que se presiona un botón.

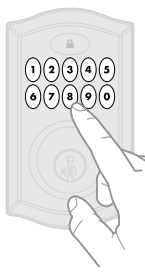

**If three incorrect codes are entered consecutively or if three time outs occur within one minute, the keypad will lockout for 60 seconds, after which you may try the code again.**

*Si se ingresan tres códigos incorrectos en forma consecutiva o si el sistema expirará tres veces en un minuto, el teclado numérico se bloqueará por 60 segundos; después de dicho período, puede ingresar el código nuevamente.*

### Locking the Door

#### Cómo cerrar la puerta

#### Press Lock button once.

Presione el botón de bloqueo una sola vez.

If no user codes are programmed, the Lock button will be disabled.

Si no se programan códigos de usuario, el botón de bloqueo no estará habilitado.

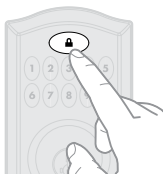

# FACTORY RESET

## EFECTÚE EL REINICIO DE FÁBRICA

If you wish to restore your SmartCode lock to factory default settings and delete all codes associated with it, perform the following procedure.

Si desea restaurar su cerradura SmartCode según los ajustes predeterminados de fábrica y elimine todos los códigos asociados, realice el siguiente procedimiento.

**Note:** Once the lock is reset, it may need to be re-included in your control system. Perform the Inclusion process again to add the lock back into your network and controller. Z-Wave locks: perform steps 16-18 in the Installation Guide, on the reverse side of this manual. ZigBee locks: perform See Step 25 in the Installation Guide.

Nota: Una vez reiniciada la cerradura, tal vez se necesite ser reincluida en su sistema de control. Realice el proceso de inclusión nuevamente para volver a agregar la cerradura a su red y controlador. Cerraduras Z-Wave: realice los pasos 16-18 en la Guía de instalación, al dorso de este manual. Cerraduras ZigBee: realice el paso 25 en la Guía de instalación.

### 1 Remove battery pack.

Retire el conjunto de baterías.

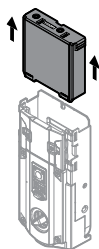

### 2 Press and HOLD the Program button while reinserting the battery pack.

Keep holding the button for 30 seconds until the status LED flashes red.

Mantenga presionado el botón Programa mientras instala el conjunto de baterías

Mantenga presionado el botón por 30 segundos hasta que el LED de estado titile en color rojo.

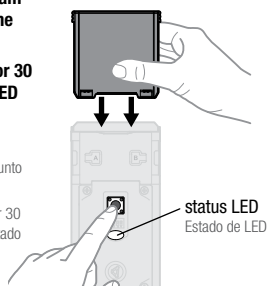

### 3 Press the Program button once more. When the LED flashes green, the lock has been reset.

Presione el botón Program (Programa) una vez más. Si el LED titila en color verde significa que se ha reiniciado la cerradura.

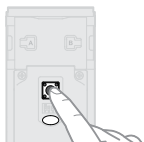

A quick way to determine that the lock has been reset is to press the Lock button while the door is open. If the latch bolt does not extend to lock, then the lock has been successfully reset.

Una manera rápida de determinar que se ha reiniciado la cerradura es presionando el botón Lock (Cerrar) mientras la puerta está abierta. Si el perno de retención no se extiende para cerrar, la cerradura se ha reiniciado satisfactoriamente.

**Note:** Once the lock is reset, it must re-learn the orientation of your door. Remove the battery pack and perform the Door Handing Process, step 23 in the Installation Guide (located on the reverse side of this manual).

Nota: Una vez reiniciada la cerradura, debe volver a aprender la orientación de la puerta. Retire el conjunto de baterías y realice el proceso de orientación de la puerta, el paso 23 en la Guía de instalación (al dorso de este manual).

## STATUS LED COLORS

### COLORES DEL ESTADO DEL LED

Status LED  
Estado del LED

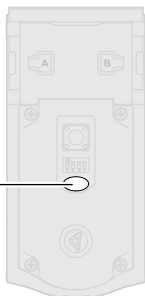

Status LED Color Color del estado del LED	Lock Status Estado de la cerradura
<b>Blinking green</b> Parpadeando en verde	<b>Unlocked</b> Desbloqueado
<b>Blinking green and red</b> Parpadeando en verde y rojo	<b>Unlocked, Low Battery</b> Desbloqueado, batería baja
<b>Blinking amber</b> Parpadeando en ámbar	<b>Locked</b> Bloqueado
<b>Blinking amber and red</b> Parpadeando en ámbar y rojo	<b>Locked, Low Battery</b> Bloqueado, batería baja
<b>Blinking red (even when switch #1 is off)</b> Parpadeando en rojo (incluso cuando el interruptor Nº 1 está desactivado)	<b>Low Battery</b> Batería baja
<b>Solid red</b> Color rojo sólido	<b>Door Handing Process in Step 23 of the Installation Guide did not work properly. See Troubleshooting on page 21.</b>  El proceso de orientación de la puerta descrito en el paso 23 de la guía de instalación no funcionó correctamente. Consulte Solución de problemas en la página 21.

## KEYPAD WARNINGS

### ADVERTENCIAS DEL TECLADO

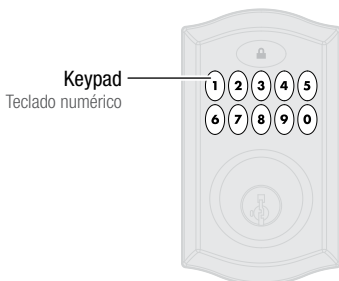

Warning Advertencia	Reason Razón	Solution Solución
<b>Keypad flashes red with fast beeping sound (if switch #3 is on) for 3 – 4 seconds.</b> El teclado numérico proyecta una luz roja con un pitido rápido (en caso de que el interruptor N° 3 se encuentre encendido) por 3 – 4 segundos.	<b>Low battery</b> Batería baja	<b>Replace battery</b> Reemplazar la batería
	<b>Door not locked</b> Puerta no cerrada	<b>Relock door</b> Cierre la puerta de nuevo
	<b>No user code programmed</b> No se programó ningún código de usuario.	<b>Program at least one user code</b> Programa al menos un código de usuario.
<b>Keypad flashes red with slow beeping sound (if switch #3 is on) for 15 seconds</b> El teclado numérico proyecta una luz roja con un pitido lento (en caso de que el interruptor N° 3 se encuentre encendido) por 15 segundos.	<b>Three incorrect codes entered or three time outs.</b> Se ingresaron tres códigos incorrectos o el sistema había expirado tres veces.	<b>Re-enter code after 60 second keypad lockout</b> Reingresar el código después de 60 segundos de bloqueo del teclado.

# TROUBLESHOOTING

## SOLUCIÓN DE PROBLEMAS

<b>Problem</b> Problema	<b>Reason</b> Razón	<b>Solution</b> Solución
<b>Turnpiece does not rotate smoothly after installation</b>  La perilla no gira con fluidez luego de la instalación.	<b>Door Handing Process was not executed in Step 23 of the Installation Guide.</b>  No se ejecutó el proceso de orientación de la puerta en el paso 23 en la Guía de instalación.	<b>Perform Step 23.</b>  Realice el paso 23.
	<b>Door alignment issue (latch and strike are misaligned) causes components to go out of sync.</b>  Un problema en la alineación de la puerta (el pestillo y la placa están desalineados) hace que los componentes queden fuera de sincronización.	<b>Repair the door so the latch and strike are aligned. Lock and unlock the door using the keypad. The components will synchronize.</b>  Repare la puerta de manera tal que el pestillo y la placa queden alineados. Use el teclado numérico para abrir y cerrar la puerta. Los componentes se sincronizarán.
<b>Status LED is solid red after Door Handing Process</b>  El estado del LED es color rojo sólido después del proceso de orientación de la puerta	<b>Lock interior assembly is not mounted perpendicular to the ground</b>  El conjunto interior de la cerradura no está instalado en forma perpendicular al piso.	<b>Remount lock interior assembly as illustrated in the Installation Guide.</b>  Vuelva a instalar el conjunto interior de la cerradura, tal como se ilustra en la Guía de instalación.
	<b>Door preparation is incorrect, causing latch to bind.</b>  La preparación de la puerta es incorrecta, lo que impide el empalme del pestillo.	<b>Ensure door preparation is in accordance with the door drilling instructions, available online.</b>  Verifique que la preparación de la puerta se efectúe de acuerdo con las instrucciones de perforación de la puerta, disponibles en línea.
	<b>Battery level is too low.</b> El nivel de la batería es demasiado bajo.	<b>Use a fresh set of batteries.</b> Use un nuevo conjunto de baterías.
<b>Lock doesn't operate correctly.</b>  La cerradura no funciona correctamente.	<b>Incorrect or incomplete initialization.</b>  Iniciación incorrecta o incompleta.	<b>Remove battery pack. Press and hold the Program button for 10 seconds, then perform Step 23 in the Installation Guide.</b>  Retire el conjunto de baterías. Mantenga presionado el botón Programa por 10 segundos y luego realice el paso 23 de la Guía de instalación.

<b>Problem</b> Problema	<b>Reason</b> Razón	<b>Solution</b> Solución
<p><b>Lock doesn't operate correctly after removing and replacing the battery pack.</b></p> <p>La cerradura no funciona correctamente después que el conjunto de baterías es retirado y reemplazado.</p>	<p>Incorrect initialization due to remaining charge.</p> <p>Iniciación incorrecta causada por la carga de la batería.</p>	<p>Remove battery pack. Press and hold the Program button for 10 seconds, then reinsert the battery pack. If successful, the LED will flash green and you will hear a beep, indicating proper initialization. If unsuccessful, attempt this procedure again.</p> <p>Retire el conjunto de baterías. Mantenga presionado el botón Programa por 10 segundos y reinstale el conjunto de baterías. Si el proceso fue satisfactorio, el LED titilará en color verde y escuchará un pitido, que indica que se inició correctamente. De lo contrario, repita el proceso una vez más.</p>
<p><b>I can see the lock in my controller, but I can't control it.</b></p> <p>Puedo ver la cerradura en mi controlador, pero no puedo controlarla.</p>	<p>Light module or switch is not beaming capable.</p> <p>El módulo o interruptor de luz no tiene capacidad de transmisión.</p>	<p>Ensure that the light module or switch being used is beaming capable.</p> <p>Verifique que el módulo o interruptor de luz que se utiliza tenga capacidad de transmisión.</p>

## FREQUENTLY ASKED QUESTIONS

### PREGUNTAS FRECUENTES

#### ENGLISH

#### **How long will the lock operate on a set of batteries?**

*Based on 10 operations per day, a single set of Alkaline batteries will operate the lock for over a year.*

#### **What type of batteries do you recommend?**

*For best results, use new non-rechargeable Alkaline batteries only.*

#### **I am planning to be away for several months; will my lock operate when I get back?**

*When the system is idling, it consumes minimum power (very close to battery shelf life.) With alkaline batteries, the lock should be operable after years of idle.*

#### **I replaced my batteries less than a year ago and need to replace them again.**

*Check door alignment. If the SmartCode makes several attempts to lock or unlock the door, it may mean that the door is warped and the latch does not line up correctly with the strike. Operating the lock excessively reduces battery life. Avoid turning on the keypad light unnecessarily.*

#### **What settings should I use to get the maximum battery life out of my lock?**

*Set switches #1, #2, and #3 to the OFF position.*

## ESPAÑOL

### ¿Cuánto tiempo durará un paquete de baterías para la cerradura?

Suponiendo 10 operaciones diarias, un solo conjunto de pilas alcalinas permitirá que la cerradura funcione durante más de un año.

### ¿Qué tipo de baterías es mejor?

Para obtener los mejores resultados, use sólo baterías nuevas alcalinas.

### Estaré fuera por varios meses y quiero saber si cuando regrese funcionará mi cerradura.

Quando el sistema está inactivo, consume una cantidad mínima de corriente eléctrica (muy similar a la vida útil en desuso de la batería). Con las pilas alcalinas, se espera que la cerradura funcione aún después de varios años de inactividad.

### Cambíe la batería hace menos de un año y otra vez necesito una nueva.

Inspeccione la alineación de la puerta. Si el sistema SmartCode hace varios intentos de destrabar o trabar la puerta, puede deberse a que la puerta esté pandeada y el pestillo no esté correctamente alineada con la placa. El funcionamiento en exceso de la cerradura reduce la vida útil de la batería. Evite encender la luz del teclado numérico innecesariamente.

### ¿Qué configuración debo usar para conseguir la mayor vida útil de la batería de la cerradura?

Coloque los interruptores N° 1, N° 2 y N° 3 en la posición desactivada.

## CHANGING THE BATTERIES

### CAMBIO DE BATERÍAS

#### 1 Remove battery pack.

Retire el conjunto de baterías.

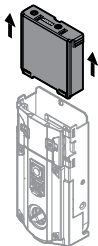

#### 2 Dispose of batteries.

Deseche las baterías.

Dispose according to local laws and regulations.

Deseche acuerdo con las leyes y reglamentaciones locales.

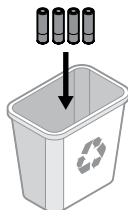

#### 3 Install new batteries in battery pack.

Instale baterías nuevas en el conjunto de baterías.

Ensure correct polarity. For best results, use new non-rechargeable Alkaline batteries only.

Compruebe que la polaridad sea la correcta. Para obtener los mejores resultados, use sólo baterías nuevas alcalinas.

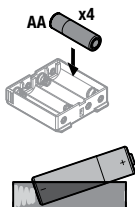

#### 4 Reinstall battery pack.

Reinstale el conjunto de baterías.

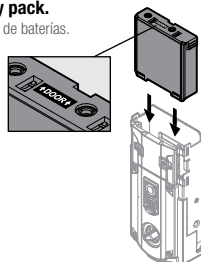

# REGULATORY COMPLIANCE

## CUMPLIMIENTO NORMATIVO

This product complies with standards established by the following regulatory bodies:

- Federal Communications Commission (FCC)
- Industry Canada

### FCC

This device complies with Part 15 of the FCC Rules.

Operation is subject to the following two conditions:

- ( 1 ) this device may not cause harmful interference, and
- ( 2 ) this device must accept any interference received, including interference that may cause undesired operation.

This equipment has been tested and found to comply with the limits for a Class B digital device, pursuant to Part 15 of the FCC Rules. These limits are designed to provide reasonable protection against harmful interference in a residential installation. This equipment generates, uses, and can radiate radio frequency energy and, if not installed and used in accordance with the instructions, may cause harmful interference to radio communications. However, there is no guarantee that interference will not occur in a particular installation. If this equipment does cause harmful interference to radio or television reception, which can be determined by turning the equipment off and on, the user is encouraged to try to correct the interference by one or more of the following measures:

- Reorient or relocate the receiving antenna.
- Increase the separation between the equipment and receiver.
- Connect the equipment into an outlet on a circuit different from that to which the receiver is connected.
- Consult the dealer or an experienced radio/TV technician for help.

**IMPORTANT!** Changes or modifications not expressly approved by the manufacturer could void the user's authority to operate the equipment.

### Industry Canada

This Class B digital apparatus complies with Canada ICES-003. CAN/CSA-C22.2 NO. 14-05 (Industrial Control Equipment) Operation is subject to the following two conditions: ( 1 ) this device may not cause interference, and ( 2 ) this device must accept any interference, including interference that may cause undesired operation of the device.

Este producto cumple con las normas establecidas por los siguientes organismos reguladores:

- Comisión Federal de Comunicaciones (FCC)
- Industry Canada

### FCC

Este dispositivo cumple con la 15ª parte del reglamento de la FCC.

Su funcionamiento está sujeto a las siguientes dos condiciones:

- ( 1 ) este dispositivo no deberá causar ninguna interferencia dañina, y ( 2 ) este dispositivo deberá aceptar cualquier interferencia recibida, incluyendo aquella que podría causar un funcionamiento no deseado. Se realizaron pruebas a este equipo cuyos resultados revelaron que cumple con los límites establecidos para un dispositivo digital de la Clase B, conforme a la 15ª parte del reglamento de la FCC. Estos límites han sido impuestos para proporcionar protección razonable contra interferencias dañinas en una instalación residencial. Este equipo genera, utiliza y puede irradiar energía de radiofrecuencia y, si no se instala y utiliza según lo que indican las instrucciones, podría causar interferencia dañina en radiocomunicaciones. Sin embargo, no hay garantía de que la interferencia no ocurrirá en determinadas instalaciones. Si este equipo efectivamente causa interferencia en la recepción de radio o televisión, la cual puede determinarse encendiendo y apagando el equipo, sugerimos al usuario que intente corregir dicha interferencia tomando una o más de las siguientes medidas:

- Volver a orientar o ubicar la antena receptora.
- Incrementar la distancia entre el equipo y el receptor.
- Conectar el equipo a una toma de corriente en un circuito distinto del circuito en el cual esté conectado el receptor.
- Consultar con el distribuidor o un técnico de radio y TV con experiencia para obtener su ayuda.

**¡IMPORTANTE!** Todo cambio o modificación no aprobado expresamente por el fabricante podría desautorizar al usuario para operar el equipo.

### Industry Canada

Este aparato digital de clase B cumple con la norma Canada ICES-003. CAN/CSA-C22.2 NO. 14-05 (Equipo de Control Industrial) Su funcionamiento está sujeto a las siguientes dos condiciones: ( 1 ) este dispositivo no deberá causar ninguna interferencia dañina, y ( 2 ) este dispositivo deberá aceptar cualquier interferencia, incluyendo aquella que podría causar el funcionamiento no deseado del dispositivo.



## USER CODE ASSIGNMENTS

### ASIGNACIONES DE CÓDIGOS DE USUARIO

Use the spaces provided to write the name of the person assigned to each user code position.

Utilice los espacios provistos para escribir el nombre de la persona asignada a cada posición del código de usuario.

1 \_\_\_\_\_

2 \_\_\_\_\_

3 \_\_\_\_\_

4 \_\_\_\_\_

5 \_\_\_\_\_

6 \_\_\_\_\_

7 \_\_\_\_\_

8 \_\_\_\_\_

9 \_\_\_\_\_

10 \_\_\_\_\_

11 \_\_\_\_\_

12 \_\_\_\_\_

13 \_\_\_\_\_

14 \_\_\_\_\_

15 \_\_\_\_\_

16 \_\_\_\_\_

17 \_\_\_\_\_

18 \_\_\_\_\_

19 \_\_\_\_\_

20 \_\_\_\_\_

21 \_\_\_\_\_

22 \_\_\_\_\_

23 \_\_\_\_\_

24 \_\_\_\_\_

25 \_\_\_\_\_

26 \_\_\_\_\_

27 \_\_\_\_\_

28 \_\_\_\_\_

29 \_\_\_\_\_

30 \_\_\_\_\_

## **IMPORTANT SAFEGUARDS**

### *MEDIDAS DE PROTECCIÓN IMPORTANTES*

1. Read all instructions in their entirety.
2. Familiarize yourself with all warning and caution statements.
3. Remind all family members of safety precautions.
4. Restrict access to your lock's back panel and routinely check your settings to ensure they have not been altered without your knowledge.
5. Protect your user codes and master code.

1. Lea las instrucciones en su totalidad.
2. Familiarícese con todas las definiciones de advertencia y precaución.
3. Recuerde a todos los integrantes de su familia las precauciones de seguridad.
4. Limite el acceso al panel posterior de la cerradura y verifique en forma rutinaria las configuraciones para comprobar que no hayan sido alteradas sin su conocimiento.
5. Proteja su códigos de usuario y código maestro.