

**FCC/IC**

**En**

This device complies with Part 15 of the FCC and Industry Canada license-exempt RSS standards. Operation is subject to the following two conditions:  
 (1) this device may not cause harmful interference, and (2) this device must accept any interference received, including interference that may cause undesired operation.

**FCC NOTE:** The manufacturer is not responsible for any radio or TV interference caused by unauthorized modifications to this equipment. Such modifications could void the user's authority to operate the equipment.

**NOTE:** This equipment has been tested and found to comply with the limits for a Class B digital device, pursuant to Part 15 of the FCC Rules. These limits are designed to provide reasonable protection against harmful interference in a residential installation. This equipment generates, uses and can radiate radio frequency energy, and if not installed and used in accordance with the instructions, may cause harmful interference to radio communications. However, there is no guarantee interference will not occur in a particular installation. If this equipment does cause harmful interference to radio or television reception, which can be determined by turning the equipment off and on, the user is encouraged to try to correct the interference by one or more of the following measures:  
 — Reorient or relocate the receiving antenna.  
 — Increase the separation between the equipment and receiver.  
 — Connect the equipment into an outlet on a circuit different from which the receiver is connected.  
 — Consult the dealer or an experienced radio/TV technician for help.

**Important note:** To comply with the FCC RF exposure compliance requirements, no change to the antenna or the device is permitted. Any change to the antenna or the device could result in the device exceeding the RF exposure requirements and void user's authority to operate the device.

**Fr**

Cet appareil est conforme au paragraphe 15 des normes FCC et au CNR pour les appareils exempts de licence d'Industrie Canada. Son utilisation est soumise aux deux conditions suivantes : (1) cet appareil ne doit pas occasionner de brouillage préjudiciable et (2) cet appareil doit accepter toutes les interférences reçues, notamment les interférences qui peuvent provoquer un fonctionnement non désiré.

**NOTE DE LA FCC :** Le fabricant n'est pas responsable des interférences sur les fréquences radioélectriques ou télévisuelles pouvant être causées par des modifications non autorisées de ce matériel. De telles modifications peuvent annuler le droit de l'utilisateur à utiliser cet appareil.

**REMARQUE :** Cet appareil a été testé et certifié conforme aux limites relatives aux appareils numériques de catégorie B définies dans le paragraphe 15 des normes FCC. Ces limites ont été définies afin de fournir une protection raisonnable contre le brouillage préjudiciable en milieu résidentiel. Cet appareil produit, utilise et peut émettre des ondes de fréquence radio et, s'il n'est pas installé et utilisé conformément aux instructions, il peut provoquer un brouillage préjudiciable aux communications radio. Il n'existe toutefois aucune garantie que des interférences ne se produiront pas au sein d'une installation donnée. Si cet appareil occasionne un brouillage préjudiciable à la réception radiophonique ou télévisuelle, il suffit d'allumer et d'éteindre l'appareil pour déterminer sa responsabilité. Nous encourageons l'utilisateur à essayer de corriger ces interférences en appliquant une ou plusieurs des mesures suivantes :  
 — Réorienter ou déplacer l'antenne de réception.  
 — Augmenter la distance entre l'appareil et le récepteur.  
 — Brancher l'appareil à une prise secteur différente de celle du récepteur.  
 — Consulter le revendeur ou un technicien spécialisé en postes radio ou télévisuels.

**Remarque importante :** Pour se conformer aux exigences de conformité de la FCC concernant l'exposition aux RF, aucune modification apportée à l'antenne ou au dispositif n'est autorisée. Toute modification apportée à l'antenne ou au dispositif pourrait faire en sorte que le dispositif dépasse les exigences d'exposition aux RF et pourrait annuler le droit de l'utilisateur à utiliser ce dispositif.

**Es**

Este dispositivo cumple con las Especificaciones del apartado 15 de las normas de la FCC y con las especificaciones de las normas radioeléctricas (RSS) del Ministerio de Industria de Canadá aplicables a aparatos exentos de licencia. El funcionamiento está sujeto a las siguientes dos condiciones: (1) este dispositivo no debe provocar interferencia perjudicial, y (2) este dispositivo debe aceptar toda interferencia que reciba, incluso la que pudiera causar un funcionamiento no deseado.

**NOTA DE LA FCC:** El fabricante no es responsable de ninguna interferencia de radio o TV ocasionada por modificaciones no autorizadas efectuadas a este equipo. Dichas modificaciones podrían anular la autoridad del usuario para utilizar el equipo.

**NOTA:** Este equipo ha sido probado y cumple con los límites para aparatos digitales de Clase B de conformidad con el apartado 15 de las normas de la FCC. Estos límites están diseñados para proveer protección razonable contra interferencias perjudiciales en una instalación residencial. Este equipo genera, usa y puede irradiar energía de radiofrecuencias y si no se instala y usa según las instrucciones, puede provocar interferencia perjudicial a las radiocomunicaciones. No obstante, no hay garantías de que no ocurrirá interferencia en una instalación en particular. Si este equipo provoca interferencia perjudicial a la recepción de radio o televisión, lo que puede determinarse encendiendo y apagando el equipo, se recomienda que el usuario intente corregir la interferencia por medio de la implementación de una o más de las siguientes medidas:  
 — Reorientar o reubicar la antena receptora.  
 — Incrementar la separación entre el equipo y el receptor.  
 — Conectar el equipo a un tomacorriente de un circuito diferente del circuito al que está conectado el receptor.  
 — Consultar al distribuidor o a un técnico con experiencia en radio/televisión para solicitar asistencia.

**Nota importante:** Para cumplir con los requisitos de cumplimiento de exposición de radiofrecuencia de la FCC, no se permiten cambios a la antena o el dispositivo. Cualquier cambio a la antena o dispositivo podría hacer que el dispositivo supere los requerimientos de exposición de radiofrecuencia y anular la autoridad del usuario para operar el dispositivo.

**Responsible Party - US Contact Information | Parte responsable - Información de contacto de los Estados Unidos | Partie responsable - Coordonnées des États-Unis**  
 ZWA401ENB  
 FCC ID: Q082ZWA4011C | I.C. 69244-ZWA4011  
 Jasco Products Company | Model: ZWA401ENB/58433  
 10 E. Memorial Rd., Oklahoma City, OK 73114 | 1-800-654-8483  
 CAN ICES-3(B)/NMB-3(B)

**MANUAL • MANUEL • MANUAL**

enbrighten®

58433  
ZWA401ENB

**READ IT OR WATCH IT**

QR Code or visit https://www.bjyasco.com/58433

**In-Wall Smart Switch  
Montage Mural  
Interruptor De Pared Inteligente**

Convert any smart control\* to a multi-location switch  
 \*For a list of compatible devices, visit ezwave.com

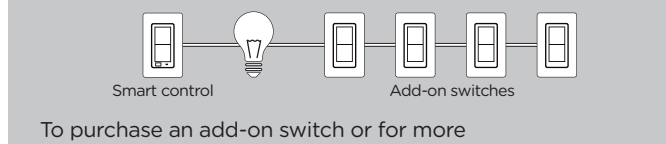

To purchase an add-on switch or for more details, visit ezaddonswitch.com.

**Multiple paddle colors available**  
 ezwave.com/paddlecovers

Purchase additional items at  
 EZZwave.com or visit your local retailer.

- In-Wall Smart Dimmers
- Plug-in Smart Dimmers
- In-Wall Add-on Switches
- In-Wall Motion Switch or Dimmer
- Plug-in Smart Switches
- In-Wall Smart Switches
- In-Wall Tamper-Resistant Smart Outlet
- In-Wall Smart Fan Control
- Plug-in Outdoor Smart Switch

**DO NOT RETURN THIS PRODUCT TO THE STORE  
NE RETOURNEZ PAS CE PRODUIT AU MAGASIN  
NO DEVUELVA ESTE PRODUCTO A LA TIENDA**

Questions? Contact our U.S.-based Consumer Care at 1-800-654-8483 between 7AM-8PM, M-F, Central Time.

For the most up-to-date product support, accessories, electronic (PDF) format manuals and more, visit www.bjyasco.com/support.

• No user-serviceable parts in this unit.

Des questions? Contactez notre Service Consommateurs basé aux États-Unis au 1-800-654-8483 entre 7 h et 20 h, H-F, heure central

Pour le soutien relatif aux produits le plus à jour, les accessoires, les manuels en format électronique (PDF) et plus encore, visitez le site www.bjyasco.com/support.

• Aucune des pièces de ce dispositif ne peut être réparée par l'utilisateur.

Preguntas? Póngase en contacto con nuestro Servicio de Atención al Consumidor con sede en EE. UU. Al 1-800-654-8483 entre las 7AM y las 8PM, de lunes a viernes, hora central.

Para recibir el soporte técnico más actualizado sobre productos, accesorios, manuales en formato digital (PDF), entre otros, visite www.bjyasco.com/support.

• Esta unidad no contiene piezas que el usuario pueda reparar.

**WARRANTY**

Jasco Products Company warrants this product to be free from manufacturing defects for five years from the original date of consumer purchase. This warranty is limited to the repair or replacement of this product only and does not extend to consequential or incidental damage to other products that may be used with this product. This warranty is in lieu of all other warranties, expressed or implied. Some states do not allow limitations on how long an implied warranty lasts or permit the exclusion or limitation of incidental or consequential damage, so the above limitations may not apply to you. This warranty gives you specific rights, and you may also have other rights which vary from state to state. Please contact our U.S.-based Consumer Care at 1-800-654-8483 (option 1) between 7AM-8PM, M-F, Central Time or www.bjyasco.com if the unit should prove defective within the warranty period.

**GARANTIE**

Jasco Products Company garantit que ce produit est exempt de tout défaut de fabrication pour une période de cinq ans à compter de la date de l'achat original par l'acheteur. Cette garantie se limite exclusivement à la réparation ou au remplacement de ce produit et n'est pas applicable aux dommages indirects ou accessoires survenus sur d'autres produits utilisés avec ce produit. Cette garantie se substitue à toute autre garantie expresse ou implicite. Certains États ne permettent pas de restrictions quant à la durée d'une garantie implicite ou permettent l'exclusion ou la limitation des dommages indirects et accessoires; il se peut, par conséquent, que cette garantie ne s'applique pas dans votre cas. Cette garantie vous confère des droits juridiques précis, vous pouvez avoir d'autres droits qui varient selon le pays. Veuillez communiquer avec notre service à la clientèle aux États-Unis au 1-800-654-8483 (option 1) entre 7 h et 20 h (heure normale du Centre) ou par l'intermédiaire de notre site web www.bjyasco.com si l'appareil s'avère défectueux au cours de la période de garantie.

**GARANTÍA**

Jasco Products Company garantiza que este producto está libre de defectos de fabricación durante un periodo de cinco años a partir de la fecha original de compra por parte del consumidor. Esta garantía se limita a la reparación o sustitución de este producto solamente y no se extiende a daños derivados o accidentales causados a otros productos que se usen con esta unidad. Esta garantía reemplaza a todas las demás garantías expresas o implícitas. Algunos estados no autorizan limitaciones en cuanto a la duración de una garantía implícita ni permiten la exclusión o limitación por daños accidentales o derivados; por lo tanto, puede que las anteriores limitaciones no apliquen en su caso. Esta garantía le otorga derechos jurídicos específicos, y otros que usted pueda tener que varían según el estado en el que usted reside. Si la unidad resultare defectuosa dentro del periodo de garantía, por favor, comuníquese con nuestro Centro de atención al cliente con sede en EE. UU. al 1-800-654-8483 (opción 1) entre 7 y 20 h, Hora del Centro, o a través de nuestro sitio de internet www.bjyasco.com.

Jasco Products Company LLC, Building B,  
 10 E. Memorial Rd. Oklahoma City, OK 73114

**SPECIFICATIONS**

ZWA401ENB  
 Power: 120VAC, 60Hz  
 Signal (frequency): 908.4/916MHz  
 Maximum load: 960W incandescent, 1/2HP motor or 1800W (15A) resistive  
 Range: Up to 150ft. line of sight between the wireless controller and the closest Z-Wave receiver module  
 Operating temperature range: 32-104°F (0-40°C)  
 Impulse voltage (2500V), software class A  
 Type 1 enclosure, independently mounted (vertical position only), operating control: type 1 action, pollution degree (2), for indoor use only  
 Specifications subject to change without notice due to continuing product improvement

**SPECIFICATIONS**

ZWA401ENB  
 Tension: 120VCA, 60Hz  
 Signal (fréquence): 908.4/916MHz  
 Charges maximales: 960W incandescent, moteur de 1/2HP ou résistance de 1800W (15A)  
 Plage de température de fonctionnement: De 0 à 40°C (de 32 à 104°F)  
 Boîtier de type 1, monté indépendamment (position verticale seulement), intervention de type 1 commande de fonctionnement, degré de pollution (2), tension de choc de (2500 V), logiciel de classe A  
 Utilisation intérieure uniquement  
 En raison d'améliorations continues du produit, les spécifications peuvent faire l'objet de changements sans préavis

**ESPECIFICACIONES**

ZWA401ENB  
 Energía: 120VCA, 60Hz  
 Señal (frecuencia): 908.4/916MHz  
 Cargas máximas: 960W incandescentes, 1/2HP motor o 1800W (15A) resistiva  
 Alcance: Hasta 150 pies (45.7m) en línea de visibilidad directa entre el control inalámbrico y el módulo receptor Z-Wave más cercano  
 Rango de temperatura de funcionamiento: 0-40°C (32-104°F)  
 Recinto de tipo 1, independientemente montado (solo en posición vertical), control de operación: acción tipo 1, grado de contaminación (2), voltaje de impulso (2500V), software de clase A  
 Para uso en espacios interiores solamente  
 Especificaciones sujetas a cambio sin aviso debido a continuas mejoras del producto

All brand names shown are trademarks of their respective owners.  
 Tous les noms de marque illustrés sont des marques de commerce de leurs propriétaires respectifs.  
 Todas las marcas que aparecen aquí son marcas registradas de sus respectivos dueños.

MADE IN CHINA/FABRIQUÉ EN CHINE/  
 HECHO EN CHINA  
 DISTRIBUTED BY  
 JASCO PRODUCTS COMPANY LLC,  
 10 E. MEMORIAL RD.,  
 OKLAHOMA CITY, OK 73114,  
 ©JASCO 2021 | 58433 | ZWA401ENB | 07/08/21 v1

**1.**

**Tools you will need**

**IMPORTANT!**

The fixture controlled by the Z-Wave in-wall smart switch must not exceed 960W incandescent, 1800W (15A) resistive or 1/2HP motor. The switch is designed only for use with permanently installed fixtures.

**Getting to know your new Z-Wave device**

- Turn ON/OFF manually or remotely via the Z-Wave controller
- Can be added in multiple groups and scenes
- May be used in single-pole installation or with up to four add-on switches (model 46199/59339) in 3-way or 4-way wiring configurations
- Compatible with all incandescent and CFL/LED bulbs
- Auto line/load detection
- Interchangeable paddle switch — white & light almond paddle in package
- Uses a standard, rocker-style wallplate for single-gang installations (wallplate not included)
- Multicolor LED indicates switch location in a dark room
- Z-Wave certified for simple pairing and integrated home automation
- Screw terminal installation — requires wiring connections for line (hot), load, neutral and ground. Traveler wire required for 3-way or 4-way installation
- This Z-Wave device has advanced features that allow you to customize your experience. These features can only be adjusted by a Z-Wave enabled controller that supports the Z-Wave configuration command class. For a complete list of adjustable configurations, visit www.ezwave.com/config

**3.**

**OR**

C. LINE OR LOAD — Black (connected to power or lighting)  
 D. TRAVELER — Red/Other (only in 3-way installations)  
 E. NEUTRAL — White

**Insert wires into holes, do not wrap wires around screws. Do not remove screws.**

Out to Light (Load)

From Breaker Box

8. Secure the switch to the box using the supplied screws.  
 9. Mount the wallplate.  
 10. Reapply power to the circuit at fuse box or circuit breaker and test the system.

**Basic operation**

The connected light can be turned ON/OFF in two ways:

1. Manually from the front panel of the switch.
2. Remotely with a Z-Wave controller.

**Manual control**

The front panel rocker switch allows the user to turn ON/OFF the connected fixture.

1. To turn the connected fixture ON, press the top of the rocker.
2. To turn the connected fixture OFF, press the bottom of the rocker.

**Cycle LED light**

The LED below the switch acts as a guide light or status indicator.

**How to cycle through options:** Press up three times and down once quickly.

1. LED is ON when the load is OFF (guide light in the dark) (default).
2. LED is ON when the load is ON (indicates the switch is ON).
3. LED is always OFF.
4. LED is always ON (illuminates switch in the dark).

**2.**

- A. Ground (Green/Bare)
- B. Line or Load (Black)
- C. Line or Load (Black)
- D. Traveler (Red/Other)
- E. Neutral (White)
- F. Top rocker — press to turn switch ON
- G. Bottom rocker — press to turn switch OFF

**WARNING — SHOCK HAZARD**

Turn OFF the power to the branch circuit for the switch and lighting fixture at the service panel. All wiring connections must be made with the POWER OFF to avoid personal injury and/or damage to the switch. This device is intended for installation in accordance with the National Electric Code and local regulations in the United States or the Canadian Electrical Code and local regulations in Canada. If you are unsure or uncomfortable about performing this installation, consult a qualified electrician.

**Multi-switch wiring**

For 3-way installations, please refer to add-on switch (46199/59339) manual.

**Single-switch wiring**

Before installation, you may wish to change the paddle color to match your wallplate or décor. Please proceed to section 5.

1. Shut off power to the circuit at circuit breaker or fuse box.

**IMPORTANT! Verify power is OFF to switch box before continuing.**

2. Remove wallplate.
3. Remove the switch mounting screws.
4. Carefully remove the switch from the switch box. DO NOT disconnect the wires.
5. There are up to five screw terminals on the switch; these are marked:  
 A. GROUND — Green/Bare  
 B. LINE OR LOAD — Black (connected to power or lighting)

**Observe important wiring information**

**IMPORTANT! This switch is rated for and intended to only be used with copper wire.**

**Wire gauge requirements**

Use 14AWG or larger wires suitable for at least 80° C for supplying line (hot), load, neutral, ground and traveler connections.

**Wire strip length:**

1. For attachment using the enclosure's holes, strip insulation 5/8in. (16mm).
- UL specifies the tightening torque for the screws is 14Kgf-cm (12lbf-in).
- Connect the green or bare copper ground wire to the GROUND terminal.
- Connect the black wire from the light to either LINE/LOAD terminal.
- Connect the black wire from the electrical service panel (hot) to the OTHER LINE/LOAD terminal.
- Connect the white wire to the NEUTRAL terminal (use a jumper wire if needed).

**NOTE: This traveler terminal is only used for 3-way or 4-way wiring and should remain unused if the switch is being installed in a 2-way system (one switch & one load).**

6. Insert switch into the switch box being careful not to pinch or crush wires.
7. Switch must be independently mounted (vertical position only).

**To change color of the paddle**

This step is optional. Before installation, you may want to change the color of the paddle to match your wallplate or décor.

1. Lift the air gap tab at the base of the paddle.
2. Push side tabs in on one side and then the other to release paddle. Lift the cover up and off.
3. Simply put the new paddle onto the switch by inserting the air gap and side tabs and snapping securely into place.

Once this step has been completed, please return to section 3.

**4.**

**Adding your device to a Z-Wave network**

1. Follow the instructions for your Z-Wave certified controller to add a device to the Z-Wave network.
2. Once the controller is ready to add your device, press the top or bottom of the wireless smart switch (rocker).

You have complete control to turn your fixture ON/OFF according to groups, scenes, schedules and interactive automations programmed by your controller.

If your Z-Wave certified controller features remote access, you can control your fixture from your mobile device.

If prompted by the controller to enter the S2 security code, refer to the QR code/security number on the side of the box or the QR code label on the product (see Figure 1). Enter the 5-digit code.

**Figure 1:**

DSK XXXXX  
 29261-29271  
 29839-47399  
 19619-29872  
 47752

**To remove and reset the device**

1. Follow the instructions for your Z-Wave certified controller to remove a device from the Z-Wave network.
2. Once the controller is ready to remove your device, press the top or bottom of the wireless smart switch (rocker).

**To return your switch to factory defaults**

1. Quickly press ON (top) button three times, then immediately press the OFF (bottom) button three times. The LED will flash ON/OFF five times when completed successfully.

**NOTE: This should only be used if your network's primary controller is missing or otherwise inoperable.**

**NOTE: SmartStart enabled products can be added into a Z-Wave network by scanning the QR code on the product with a controller providing SmartStart inclusion. No further action is required and the SmartStart product will be added automatically within 10 minutes of being switched on in the network vicinity.**

**5.**

**To remove and reset the device**

1. Quickly press ON (top) button three times, then immediately press the OFF (bottom) button three times. The LED will flash ON/OFF five times when completed successfully.

**NOTE: This should only be used if your network's primary controller is missing or otherwise inoperable.**

**NOTE: SmartStart enabled products can be added into a Z-Wave network by scanning the QR code on the product with a controller providing SmartStart inclusion. No further action is required and the SmartStart product will be added automatically within 10 minutes of being switched on in the network vicinity.**

**The add-on switch (46199/59339) is required for multi-switch installations.**

Connecting the traveler terminal of this switch to a standard add-on switch will cause damage or result in improper function. If this switch is a part of a 3-way or 4-way multi-switch installation, do not connect the traveler wire or apply power until add-on switches are correctly installed. For more information on 3-way or 4-way installations, view the manual or quick-start guide with the add-on switch (46199/59339).

**Z-WAVE®**

**Z-WAVE INTEROPERABILITY**

This product can be included and operated in any Z-Wave network with other Z-Wave certified devices from other manufacturers and/or other applications. All non-battery operated nodes within the network will act as repeaters regardless of vendor to increase reliability of the network.

**This device supports association command class (3 Groups)**

- Association Group 1 supports Lifeline, Binary Switch Report
- Association Group 2 supports Basic Set and is controlled by pressing the ON or OFF button with the local load
- Association Group 3 supports Basic Set and is controlled by double pressing the ON or OFF button
- Each Association Group supports 5 total nodes

1.



#### Outils Dont Vous Aurez Besoin

**IMPORTANT!** Le luminaire branché à l'interrupteur marche-arrêt à montage mural Z-Wave ne doit pas dépasser une résistance de 960W (lampe à incandescence), 1800W (lampe 15A) ou avoir un moteur de puissance supérieure à 1/2HP. Le gradateur est conçu pour être utilisé uniquement avec des appareils d'éclairage installés de façon permanente.

#### Familiarisez-vous Avec l'utilisation de Votre Nouveau Dispositif Z-Wave

- Mise en marche ou arrêt manuellement ou à distance au moyen de la télécommande Z-Wave
- Peut être inclus dans de nombreux groupes et de nombreuses scènes
- Peut être utilisé en installation unipolaire ou avec un ou quatre interrupteurs supplémentaires (46199/59339) dans des configurations de câblage à trois ou quatre voies
- Compatible avec toutes les lampes incandescentes et les ampoules de DEL et fluocompactes
- Ligne automatique/détection de charge
- Palette d'interrupteur interchangeable — le dispositif est livré avec une palette blanche et une palette amande pâle
- Se fixe sur une plaque murale décorative de taille standard pour des installations à compartiment unique (plaque murale non incluse)
- La DEL multicolore indique l'emplacement de l'interrupteur dans une pièce sombre
- Le Z-Wave est certifié pour un appareillage simple et une domotique intégrée
- Borne à vis — nécessite des raccordements de câblage pour le fil sous tension, le fil à la charge, le fil neutre et le fil de mise à la terre. Un fil pendentif est requis pour une installation à trois ou quatre voies
- Cet appareil Z-Wave possède des fonctions avancées qui vous permettent de personnaliser votre expérience. Ces fonctions ne peuvent être réglées que par une télécommande compatible avec la technologie Z-Wave qui prend en charge la classe de commandes de configuration Z-Wave. Pour accéder à une liste complète de configurations, visitez le site suivant [www.zwave.com/config](http://www.zwave.com/config)

2.

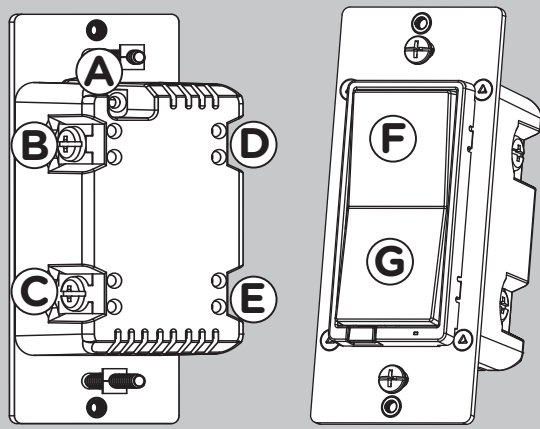

- A. Terre (Fil vert/Fil nu)  
B. Ligne/Charge (Fil noir)  
C. Ligne/Charge (Fil noir)  
D. Pendentif (Fil rouge/ Autre couleur)  
E. Neutre (Fil blanc)  
F. Partie supérieure de l'interrupteur basculant — appuyez et relâchez pour allumer  
G. Partie inférieure de l'interrupteur basculant — appuyez et relâchez pour éteindre

1.



#### Herramientas Necesarias

**¡IMPORTANTE!** El dispositivo controlado por el interruptor de pared para encendido/apagado Z-Wave no debe exceder los 960W (para dispositivos incandescentes), 1800W (15A) de carga resistiva o un motor de 1/2 caballo de fuerza. Este interruptor está diseñado para usarse con aparatos de iluminación de instalación permanente.

#### Cómo Familiarizarse con su Nuevo Dispositivo Z-Wave

- Se puede incluir en varios grupos y escenas
- Se puede utilizar en una instalación monofásica o con hasta cuatro interruptores auxiliares (46199/59339) en configuraciones de cableado de tres o cuatro vías
- Compatible con todas las bombillas incandescentes y las bombillas CFL/LED
- Interruptor de paleta intercambiable — el paquete incluye una paleta blanca y marrón claro
- Detección de línea/carga automática
- Utiliza una placa de pared estándar y decorativa para instalaciones de conexión sencilla (de salida única) (la placa de pared no está incluida)
- Un LED azul multicolor la ubicación del interruptor en habitaciones oscuras
- Z-Wave está certificado para sincronización simple y automatización integrada del hogar
- Instalación de terminales de tornillo — requiere de conexiones de cables para línea (con corriente) (line), carga (load), neutro (neutral) y tierra (ground). Se requiere un cable puente para instalaciones de 3 o 4 vías
- Este dispositivo Z-Wave cuenta con características avanzadas que le permiten personalizar su experiencia. Estas características solo pueden ser ajustadas por un controlador habilitado por Z-Wave que sea compatible con la clase de comandos de configuración de Z-Wave — consulte la lista integral de configuraciones ajustables en [www.zwave.com/config](http://www.zwave.com/config)

2.

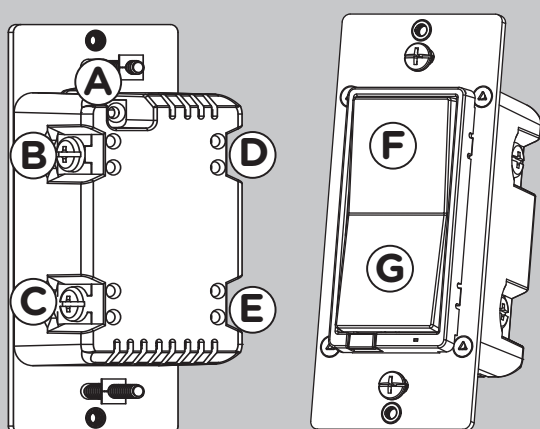

- A. Tierra (Verde/Pelado)  
B. Línea o Carga (Negro)  
C. Línea o Carga (Negro)  
D. Puente (Rojo/Otro)  
E. Neutro (Blanco)  
F. Interruptor basculante superior — pulse y suelte el botón para encenderlo  
G. Interruptor basculante inferior — pulse y suelte el botón para apagarlo

3.

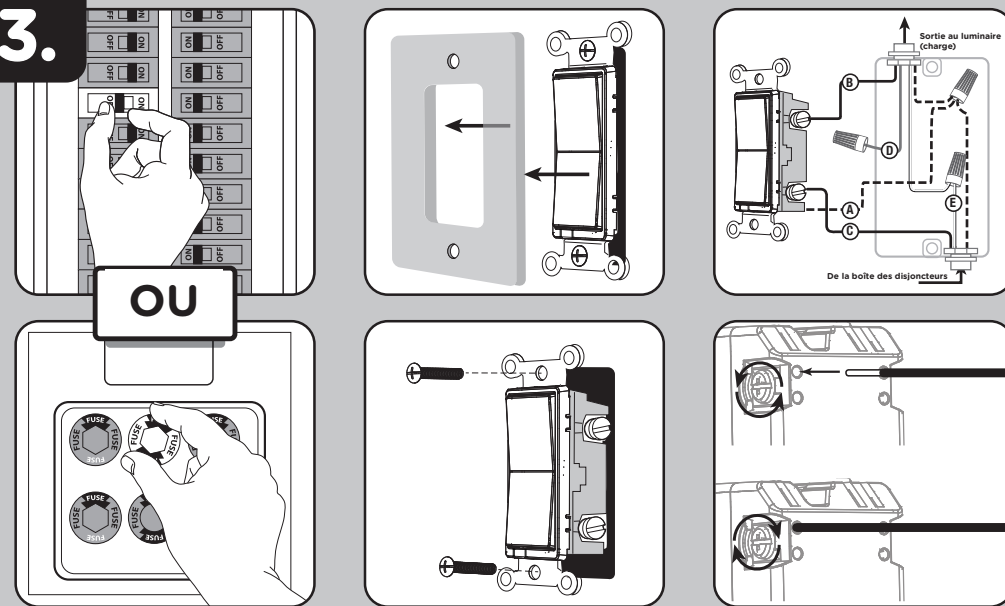

#### AVERTISSEMENT — RISQUE D'ÉLECTROCUTION

Coupez l'alimentation dans le circuit de dérivation relatif à l'interrupteur et à l'appareil d'éclairage sur le panneau de branchement. Toutes les connexions de câblage doivent être effectuées HORS TENSION pour éviter de vous blesser ou d'endommager l'interrupteur. Ce dispositif est prévu pour une installation conforme au Code national de l'électricité et aux règlements locaux des États-Unis ou au Code canadien de l'électricité et aux règlements locaux du Canada. Si vous n'êtes pas certain de la façon d'effectuer cette installation ou si vous ne vous sentez pas à l'aise pour raccorder, veuillez consulter un électricien qualifié.

#### Câblage des installations multi-interrupteurs

Pour les installations à trois voies, veuillez consulter le manuel complémentaire (46199/59339).

#### Câblage avec un seul interrupteur

Avant de commencer, vous pourriez vouloir changer la couleur de la palette pour l'harmoniser à votre plaque murale ou à la décoration. Veuillez passer à la section 5.

- Coupez l'alimentation au disjoncteur ou à la boîte à fusibles.

**IMPORTANT!** Avant de poursuivre, assurez-vous que l'alimentation est COUPÉE à la boîte de jonction.

- Retirez la plaque murale.
- Retirez les vis de montage de l'interrupteur.
- Retirez avec soin l'interrupteur de la boîte de jonction. NE débranchez PAS les fils.
- Il y a cinq bornes à vis sur l'interrupteur. Celles-ci sont indiquées:
  - A. TERRE (GROUND) — Fil vert/Fil nu
  - B. LIGNE OU CHARGE (LINE OR LOAD) — Fil noir (relié à l'alimentation ou à l'éclairage)
  - C. LIGNE OU CHARGE (LINE OR LOAD) — Fil noir (relié à l'alimentation ou à l'éclairage)
  - D. PENDENTIF (TRAVELER) — Fil rouge ou d'une autre couleur (utilisé uniquement pour les installations à trois voies)
  - E. NEUTRE (NEUTRAL) — Fil blanc

4.

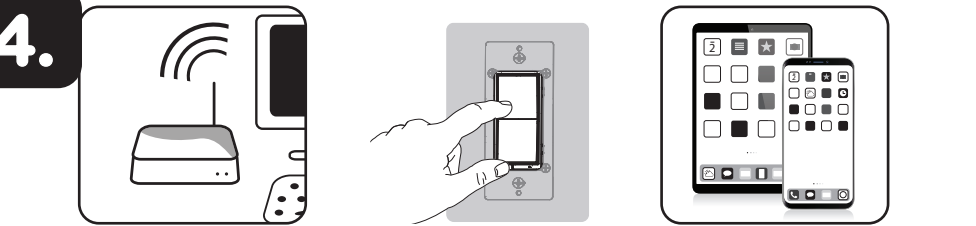

#### Ajoutez votre appareil à un réseau Z-Wave

- Suivez les instructions relatives à votre contrôleur certifié Z-Wave afin d'inclure l'appareil au réseau Z-Wave.
- Une fois que le contrôleur est prêt à inclure votre appareil, appuyez sur la partie supérieure ou inférieure de l'interrupteur basculant intelligent sans fil et relâchez-la afin d'inclure votre appareil au réseau. Vous avez maintenant le contrôle absolu sur la mise en marche et l'arrêt de votre appareil en fonction des groupes, des scènes, des horaires et des automatisations interactives programmés par votre contrôleur. Si votre contrôleur certifié Z-Wave a une fonction d'accès à distance, vous pouvez maintenant contrôler votre ventilateur à l'aide de vos appareils mobiles.

Si le contrôleur vous invite à entrer le code de sécurité S2, reportez-vous au code QR/número de sécurité situé sur le côté de la boîte, ou à l'étiquette de code QR présente sur le produit (voir la figure 1). Entrez le code à cinq chiffres.

Figure 1:



#### Pour exclure ou réinitialiser un appareil

- Suivez les instructions relatives à votre contrôleur certifié Z-Wave afin d'exclure un appareil du réseau Z-Wave.
- Une fois que le contrôleur est prêt à exclure votre appareil, appuyez sur la partie supérieure ou inférieure de l'interrupteur basculant intelligent sans fil et relâchez-la afin d'exclure votre appareil du réseau.

#### Pour rétablir les configurations usine de votre interrupteur

- Appuyez rapidement trois (3) fois sur le bouton de mise en marche (partie supérieure), puis appuyez immédiatement trois (3) fois sur le bouton d'arrêt (partie inférieure). Le témoin DEL clignotera marche/arrêt 5 fois lorsque l'opération est effectuée avec succès.

**Remarque:** Cette étape ne doit être effectuée qu'en cas de perte du contrôleur principal du réseau ou s'il est rendu inutilisable.

**Remarque:** Les produits dotés de la fonction SmartStart peuvent être ajoutés à un réseau Z-Wave. Pour ce faire, il suffit de balayer le code QR Z-Wave indiqué sur le produit au moyen d'un contrôleur permettant d'ajouter à l'aide de la fonction SmartStart à aucune mesure ne doit être prise. Le produit SmartStart sera automatiquement ajouté dans les 10 minutes qui suivent sa mise sous tension à proximité du réseau.

3.

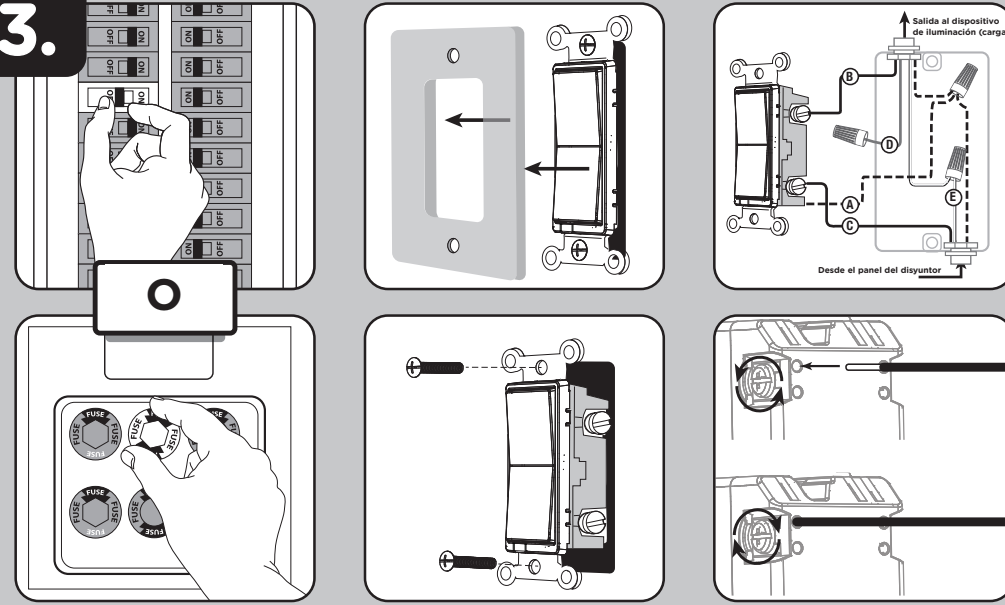

#### ADVERTENCIA — DESCARGA ELÉCTRICA

Interrompa el suministro de corriente del circuito de derivación del interruptor y del artefacto de iluminación en el panel de conexión. Todas las conexiones de cableado deben realizarse con el SUMINISTRO DE CORRIENTE INTERROMPIDO para evitar lesiones personales y/o provocar daños al interruptor. Este dispositivo está diseñado para la instalación conforme al Código de Normas de Electricidad y las reglamentaciones locales en EE. UU. o el Código de Normas de Electricidad y las reglamentaciones locales en Canadá. Si no está seguro o tiene dudas sobre cómo realizar la instalación, contacte a un electricista profesional.

#### Cableado de interruptores múltiples

Para instalaciones de 3 vías, consulte el manual (46199/59339) sobre Interruptores auxiliares.

#### Cableado del interruptor monofásico

Antes de comenzar, tal vez necesite cambiar el color de la paleta para que combine con la placa o la decoración de pared. Continúe con la sección 5.

- Interrompa el suministro de energía al circuito desde el panel de fusibles o el de cortacircuitos.

**IMPORTANTE:** Antes de continuar, compruebe que se ha INTERROMPIDO la alimentación eléctrica a la caja del interruptor.

- Quite la placa de la pared.
- Retire los tornillos de montaje del interruptor.
- Saque el interruptor de la caja con cuidado. NO desconecte los cables.
- Hay hasta cinco terminales de tornillo en el interruptor, están marcadas de la siguiente manera:
  - A. TIERRA (GROUND) — Verde/Palado
  - B. LÍNEA O CARGA (LINE OR LOAD) — Negro (conectado a la alimentación o a la luz)
  - C. LÍNEA O CARGA (LINE OR LOAD) — Negro (conectado a la alimentación o a la luz)
  - D. PUENTE (TRAVELER) — Rojo/Otro (solo en instalaciones de 3 vías)
  - E. NEUTRO (NEUTRAL) — Blanco

4.

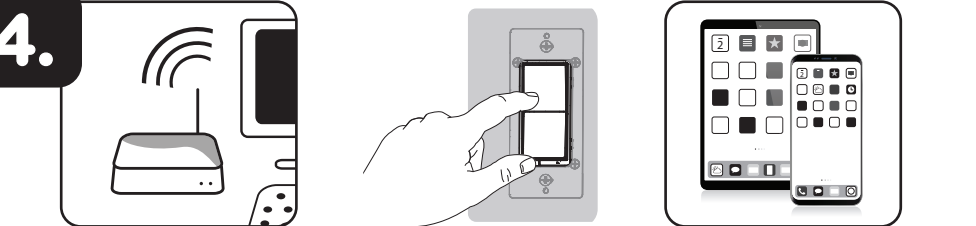

#### Agregar su dispositivo a una red Z-Wave

- Siga las instrucciones provistas para su controlador Z-Wave certificado para incluir un dispositivo a la red Z-Wave.
- Una vez que el controlador está listo para incluir su dispositivo, presione y suelte la parte superior o inferior del interruptor inalámbrico inteligente (basculante) para incluirlo en la red.

Ahora tiene control total para ENCENDER/APAGAR el aparato según los grupos, escenas, horarios y automatizaciones interactivas que su controlador programó. Si su controlador Z-Wave certificado cuenta con acceso remoto, entonces ahora podrá controlar el aparato desde dispositivos móviles. Si el controlador indica que ingrese el código de seguridad S2, consulte el código QR o el número de seguridad en el lateral de la caja o la etiqueta con el código QR que se encuentra en el producto (ver Figura 1). Ingrese el código de cinco dígitos.

Figura 1:



#### Para excluir y restablecer el dispositivo

- Siga las instrucciones provistas para su controlador Z-Wave certificado para excluir un dispositivo de la red Z-Wave.
- Una vez que el controlador está listo para excluir su dispositivo, presione y suelte la parte superior o inferior del interruptor inalámbrico inteligente (basculante) para excluirlo de la red.

#### Para restablecer los ajustes de fábrica del interruptor

- Presione rápidamente el botón superior ON tres (3) veces y luego presione de inmediato el botón inferior OFF tres (3) veces. La luz LED parpadeará ON/OFF 5 veces cuando se haya completado el proceso de forma exitosa.

**NOTA:** Realice esta acción solo en caso de que falte el controlador principal de su red o que no funciona.

**NOTA:** Los productos habilitados para SmartStart se pueden agregar a una red Z-Wave escaneando el código QR de Z-Wave que se encuentra en el producto con un controlador que ofrezca inclusión de SmartStart. No se requieren acciones adicionales y el producto SmartStart se agregará automáticamente dentro de 10 minutos de encendido en la proximidad de la red.

Insérez les câbles dans les trous; n'enroulez pas les câbles autour des vis. Ne retirez pas les vis.

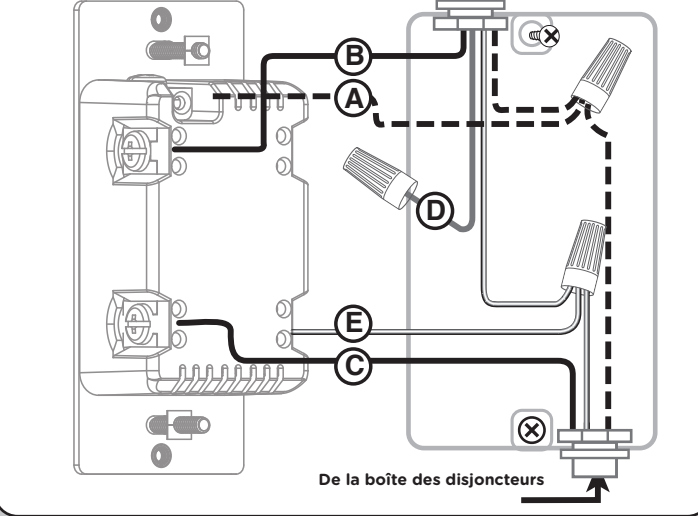

#### Fonctionnement de base

Le luminaire branché peut être allumé ou éteint de deux façons différentes: 1. Manuellement, à partir du panneau avant de l'interrupteur mural. 2. À distance, à l'aide de la télécommande Z-Wave.

#### Commande manuelle

L'interrupteur basculant du panneau avant permet à l'utilisateur d'allumer et d'éteindre le luminaire branché.

- Pour allumer le luminaire branché: Appuyez sur la partie supérieure de l'interrupteur basculant, et relâchez-la.
- Pour éteindre le luminaire branché: Appuyez sur la partie inférieure de l'interrupteur basculant, et relâchez-la.

#### DEL de cycle

La DEL sous l'interrupteur sert d'éclairage de guidage ou d'indicateur d'état.

**Comment passer d'une option à l'autre:** Appuyez rapidement trois fois vers le haut et une fois vers le bas.

- La DEL est allumée lorsque la charge est désactivée (éclairage de guidage dans le noir) (défaut).
- La DEL est allumée lorsque la charge est activée (indique que l'interrupteur est sous tension).
- La DEL est toujours éteinte.
- La DEL est toujours allumée (éclaire l'interrupteur dans le noir).

5.

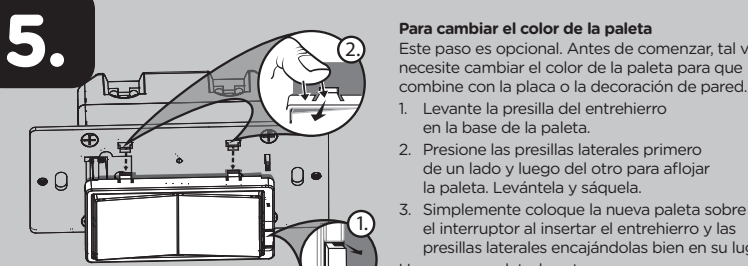

#### Para cambiar el color de la paleta

Este paso es opcional. Antes de comenzar, tal vez necesite cambiar el color de la paleta para que combine con la placa o la decoración de pared.

- Levante la presilla del entrehierro en la base de la paleta.
- Presione las presillas laterales primero de un lado y luego del otro para aflojar la paleta. Levántela y sáquela.
- Simplemente coloque la nueva paleta sobre el interruptor al insertar el entrehierro y las presillas laterales encañándolas bien en su lugar.

Una vez completado este paso, regrese a la sección 3.

#### Un interruptor suplementario es exigido para las instalaciones multi-interruptores a tres o cuatro vías (46199/59339)

Raccorder la borne du fil pendentif de cet interrupteur à un interrupteur standard qui n'est pas de marque entraînera des dommages ou altèrera son fonctionnement. Dans le cas où cet interrupteur fait partie d'une installation multi-interrupteurs à trois ou quatre voies, ne raccordez pas le fil pendentif au ne le mettez pas sous tension tant que les interrupteurs supplémentaires ne sont pas correctement installés. Pour plus de renseignements sur les installations à trois ou quatre voies, consultez le manuel ou le guide d'installation rapide livré avec l'interrupteur supplémentaire (46199/59339).

#### Ce dispositif prend en charge la classe de commandes Association (trois groupes)

- Le groupe d'association 1 prend en charge la ligne de sécurité et le rapport Binary Switch
- Le groupe d'association 2 prend en charge le réglage de base sont commandés par une pression du bouton de marche et d'arrêt par la charge locale
- Le groupe d'association 3 prend en charge le réglage de base et est commandé par une double pression du bouton ON ou OFF (marche ou arrêt)
- Chaque groupe d'association prend en charge un total de cinq (5) nœuds



#### INTEROPÉRABILITÉ ENTRE LES DISPOSITIFS Z-WAVE

Ce produit peut être utilisé dans un réseau Z-Wave avec d'autres appareils certifiés Z-Wave produits par d'autres fabricants et d'autres applications. Tous les nœuds fonctionnant sans pile au sein du réseau joueront le rôle de répéteurs, quel que soit le fournisseur, afin de rehausser la fiabilité du réseau.

Insérez los cables en los orificios, no pase los cables alrededor de los tornillos. No quite los tornillos.

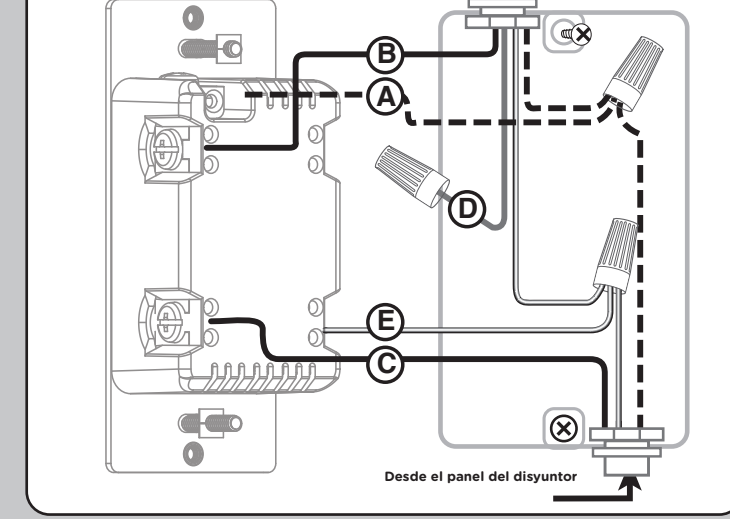

- Coloque la placa de la pared.
- Reconecte el suministro de energía al circuito desde el panel de fusibles o el de cortacircuitos y pruebe el sistema.

#### Funcionamiento básico

La luz conectada se puede encender o apagar de dos formas:

- De manera manual, desde el panel frontal del interruptor incorporado en la pared.
- De manera remota con el controlador Z-Wave.

#### Control manual

Con el interruptor basculante del panel frontal, el usuario puede: ENCENDER/APAGAR el dispositivo conectado.

- Para ENCENDER el dispositivo conectado: pulse y suelte la parte superior del interruptor basculante.
- Para APAGAR el dispositivo conectado: pulse y suelte la parte inferior del interruptor basculante.

#### Ciclo de luz LED

La luz LED debajo del interruptor actúa como una guía o un indicador de estado.

- La luz LED está ENCENDIDA cuando la carga está apagada (luz guía en la oscuridad) (opción predeterminada).
- La luz LED está ENCENDIDA cuando la carga está ENCENDIDA (indica que el interruptor está ENCENDIDO).
- La luz LED siempre está APAGADA.
- La luz LED siempre está ENCENDIDA (ilumina el interruptor en la oscuridad).

#### Como alternar las opciones: Pulse hacia arriba tres veces y luego hacia abajo una vez rápidamente.

- La luz LED está ENCENDIDA cuando la carga está apagada (luz guía en la oscuridad) (opción predeterminada).
- La luz LED está ENCENDIDA cuando la carga está ENCENDIDA (indica que el interruptor está ENCENDIDO).
- La luz LED siempre está APAGADA.
- La luz LED siempre está ENCENDIDA (ilumina el interruptor en la oscuridad).

5.

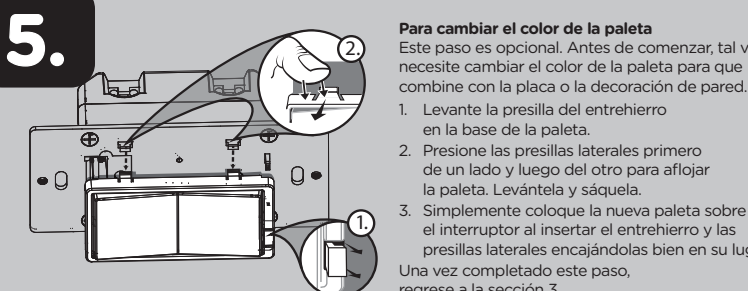

#### Para cambiar el color de la paleta

Este paso es opcional. Antes de comenzar, tal vez necesite cambiar el color de la paleta para que combine con la placa o la decoración de pared.

- Levante la presilla del entrehierro en la base de la paleta.
- Presione las presillas laterales primero de un lado y luego del otro para aflojar la paleta. Levántela y sáquela.
- Simplemente coloque la nueva paleta sobre el interruptor al insertar el entrehierro y las presillas laterales encañándolas bien en su lugar.

Una vez completado este paso, regrese a la sección 3.

#### El interruptor auxiliar es necesario para instalaciones de interruptores (46199/59339).

Conectar el terminal puente de este interruptor a un interruptor estándar que no sea provocará daños o mal funcionamiento. Si este interruptor es parte de una instalación de varios interruptores de 3 o 4 vías, no conecte el cable puente ni suministre electricidad hasta que los interruptores auxiliares GE estén instalados correctamente. Para obtener más información sobre instalaciones de interruptores de 3 o 4 vías, consulte el manual o la guía rápida que viene con el interruptor auxiliar (46199/59339).



#### INTEROPÉRABILIDAD Z-WAVE

Este producto se puede incluir y puede funcionar en cualquier red Z-Wave con dispositivos de otros fabricantes y otras aplicaciones que cuenten con la certificación Z-Wave. Todos los nodos que formen parte de la red y que funcionen sin pilas actuarán de repetidores independientemente del proveedor con el fin de aumentar la fiabilidad de la red.

#### Este dispositivo es compatible con la clase de comandos de asociación (3 grupos)

- Grupo de asociación 1 es compatible con la red vital (Líne), informe de conmutador binario
- Grupo de asociación 2 son compatibles con el conjunto básico (Basic Set) y se controlan presionando el botón de encendido o apagado con la carga local
- Grupo de asociación 3 es compatible con la configuración básica y, para controlarlo, se presiona dos veces el botón de encendido/apagado
- Each Association Group supports 5 total nodes